

Multilingual Version

English

РУССКИЙ

DOME IP CAMERA SERIES OPERATION GUIDE

Please read instructions thoroughly before operation and retain it for future reference.

IMPORTANT SAFEGUARD



All lead-free products offered by the company comply with the requirements of the European law on the Restriction of Hazardous Substances (RoHS) directive, which means our manufacture processes and products are strictly "lead-free" and without the hazardous substances cited in the directive.



The crossed-out wheeled bin mark symbolizes that within the European Union the product must be collected separately at the product end-of-life. This applies to your product and any peripherals marked with this symbol. Do not dispose of these products as unsorted municipal waste. Contact your local dealer for procedures for recycling this equipment.



This is a class A product. In a domestic environment this product may cause radio interference in which case the user may be required to take adequate measures.

Federal Communications Commission Interference Statement

This equipment has been tested and found to comply with the limits for a Class A digital device, pursuant to Part 15 of the FCC Rules. These limits are designed to provide reasonable protection against harmful interference when the equipment is operated in a commercial environment. This equipment generates, uses, and can radiate radio frequency energy and, if not installed and used in accordance with the instruction manual, may cause harmful interference to radio communications. Operation of this equipment in a residential area is likely to cause harmful interference in which case the user will be required to correct the interference at his own expense.

This device complies with Part 15 of the FCC Rules. Operation is subject to the following two conditions:

- (1) This device must not cause harmful interference, and
- (2) This device must accept any interference received, including interference that may cause undesired operation.

Trademark Acknowledgements

iPad® & iPhone® are the registered trademarks of Apple Inc.

Android™ is a trademark of Google Inc. Use of this trademark is subject to Google Permissions.

Microsoft®, Windows® & Internet Explorer® are registered trademarks of Microsoft Corporation in the United States and/or other countries.

Disclaimer

We reserve the right to revise or remove any content in this manual at any time. We do not warrant or assume any legal liability or responsibility for the accuracy, completeness, or usefulness of this manual. The content of this manual is subject to change without notice.

This product doesn't have a standby / off mode.

MPEG4 Licensing

THIS PRODUCT IS LICENSED UNDER THE MPEG4 VISUAL PATENT PORTFOLIO LICENSE FOR THE PERSONAL AND NON-COMMERCIAL USE OF A CONSUMER FOR (i) ENCODING VIDEO IN COMPLIANCE WITH THE MPEG4 VISUAL STANDARD ("MPEG-4 VIDEO") AND/OR (ii) DECODING MPEG4 VIDEO THAT WAS ENCODED BY A CONSUMER ENGAGED IN A PERSONAL AND NON-COMMERCIAL ACTIVITY AND/OR WAS OBTAINED FROM A VIDEO PROVIDER LICENSED BY MPEG LA TO PROVIDE MPEG4 VIDEO. NO LICENSE IS GRANTED OR SHALL BE IMPLIED FOR ANY OTHER USE. ADDITIONAL INFORMATION INCLUDING THAT RELATING TO PROMOTIONAL INTERNAL AND COMMERCIAL USES AND LICENSING MAY BE OBTAINED FROM MPEG LA, LLC. SEE [HTTP://WWW.MPEGLA.COM](http://www.mpegla.com).

GPL Licensing



This product contains codes which are developed by Third-Party-Companies and which are subject to the GNU General Public License ("GPL") or the GNU Lesser Public License ("LGPL").

The GPL Code used in this product is released without warranty and is subject to the copyright of the corresponding author.

Further source codes which are subject to the GPL-licenses are available upon request.

We are pleased to provide our modifications to the Linux Kernel, as well as a few new commands, and some tools to get you into the code. To get the codes, please write to marketing@avtech.com.tw.

TABLE OF CONTENTS

1. OVERVIEW.....	1
1.1 Product Features.....	1
1.2 Package Content.....	1
1.3 Cable Overview.....	1
1.4 External Alarm Connection.....	2
2. CAMERA ACCESS WITH INTERNET EXPLORER.....	3
2.1 Camera Login.....	3
2.2 Control Panel Overview.....	3
2.3 Digital PTZ (DPTZ) Operations (For selected models only).....	5
2.4 Event Record Search & Playback (For selected models only).....	6
3. CAMERA CONFIGURATIONS.....	7
3.1 System configuration menu.....	7
3.2 Network.....	9
3.2.1 Network.....	9
3.2.2 QoS.....	9
3.2.3 DDNS.....	9
3.2.4 SNTP.....	9
3.2.5 FTP.....	10
3.2.6 MAIL.....	10
3.2.7 SMS.....	11
3.2.8 Filter.....	12
3.2.9 UPnP / Bonjour.....	12
3.2.10 RTP.....	13
3.2.11 SNMP.....	14
3.2.12 IEEE 802.1X (For selected models only).....	15
3.2.13 Network Share.....	16
3.2.14 Network Failure Detection.....	16
3.3 Camera.....	16
3.3.1 Camera.....	16
3.3.2 Video.....	17
3.3.3 ROI (For selected models only).....	17
3.3.4 Color.....	17
3.3.5 Audio.....	18
3.3.6 Advanced.....	18
3.3.7 Privacy Mask (For selected models only).....	19
3.4 VA (For selected models only).....	20
3.4.1 TA.....	20
3.5 EVENT.....	20
3.5.1 Event.....	20
3.5 Record (For selected models only).....	20
3.5.1 Record.....	20
3.5.2 Record Timer.....	21
3.6 Storage (For selected models only).....	21
3.6.1 Memory.....	21
3.7 Trigger.....	21
3.7.1 Trigger.....	21
3.7.2 Snapshot.....	23
3.8 General.....	23
3.8.1 General.....	23
3.8.2 Time.....	24
3.8.3 Server Log.....	24
3.8.4 Online.....	25
3.8.5 Account.....	25
3.8.6 Google Maps.....	26
3.8.7 Maintenance.....	26

APPENDIX 1 PRODUCT SPECIFICATIONS.....	28
APPENDIX 2 BIT RATE TABLE FOR REFERENCE	34
APPENDIX 3 POE CONNECTION	36
APPENDIX 4 API ID APPLICATION FOR SMS MESSAGING.....	37
APPENDIX 5 Q&A	39
APPENDIX 6 RECORDING TIME TABLE	41
APPENDIX 7 PREREQUISITES FOR NETWORK SHARE.....	42
A7.1 Check PC IP Address	42
A7.2 Create "Administrator" Account.....	42
A7.3 Share Folder	43

1. OVERVIEW

1.1 Product Features

- Easy **network setup** with your **iOS / Android OS**
- **ONVIF** standard supported to simplify system integration
- **POE (Power-over-Ethernet)** support to eliminate the use of power cables and reduce installation costs
- IR LEDs built-in for **night surveillance**
- **External alarm I/O device** connection
- **Line in / out** jacks available for audio transmission
- **DWDR** to increase image recognizability in overexposure and dark areas.
- **Remote Surveillance**
 - **Full compatibility** with **iOS & Android OS**, and **Internet Explorer** on Windows operating system

1.2 Package Content

➤ Standard Package

-
- Camera and its case
 - Quick Guide

➤ Optional Accessories

-
- Screws & wall plugs
 - Waterproof kit
 - Wrench

1.3 Cable Overview

Cable	Description
Power cable	Connect to DC12V power supply. Note: The power adapter is optional.
RJ45 network cable	Connect it to the supplied RJ45 cable extender adapter for cable extension, and prepare another RJ45 network cable with suitable length for your connection.
GND	Ground wire, used for reset default or external device connection.
Alarm-in	Reserved for connecting to an external alarm device. For details, please refer the user manual of your alarm device.
Alarm-out	Reserved for connecting to an external alarm device. For details, please refer the user manual of your alarm device.
RESET	Remove the insulating coating of this wire, and twist it with a ground wire together to reset default. This will reset all parameters, including the IP address to factory default settings. Note: Disconnect power before twisting these two wires together, and connect to power again for reset default.
Line in (Blue)	Support microphone connection.
Line out (Green)	Support speaker connection.

1.4 External Alarm Connection

This camera supports external I/O device connection for easy connection.

Below shows you how to connect an external device to this camera.

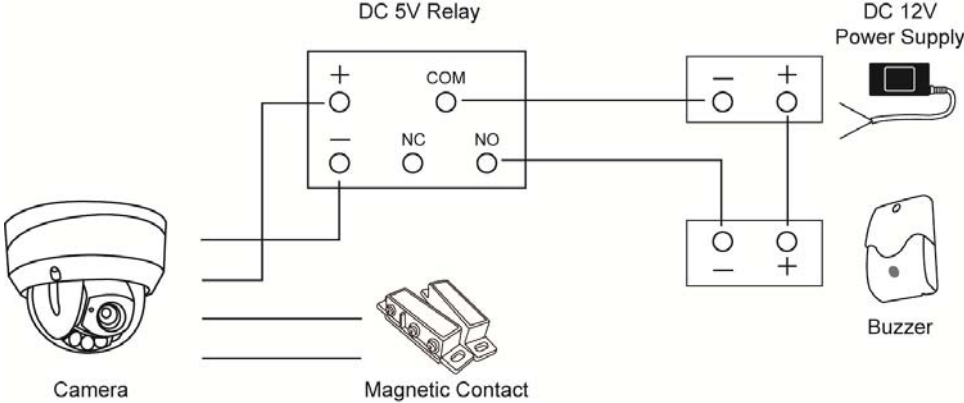

2. CAMERA ACCESS WITH INTERNET EXPLORER

This network camera can be accessed via Microsoft Internet Explorer and iOS / Android mobile devices with our self-developed program “EagleEyes” installed depending on different using situations.

Before using the camera, make sure you have configured the network settings, and the network connection is fine.

For network configurations, please refer to:

- “**ADVANCED NETWORK SETUP**” downloadable from www.surveillance-download.com/user/m3636.swf.

2.1 Camera Login

Step1: Open your web browser, and key in <http://ipaddress:portnum> in the URL address box.

For example, for the IP address 60.121.46.236 and port No. 888, please key in “<http://60.121.46.236:888>” into the URL address box, and press “Enter”.

Step2: In the login page, key in the user name and password, and enter the security code from the image below if any. Then, click “LOGIN”.

Step3: The wizard is then started.

- To skip the wizard and directly access the camera live view, click “Close”.
- To directly access the camera live view without starting the wizard for the login next time, check “Do not start wizard at login”.









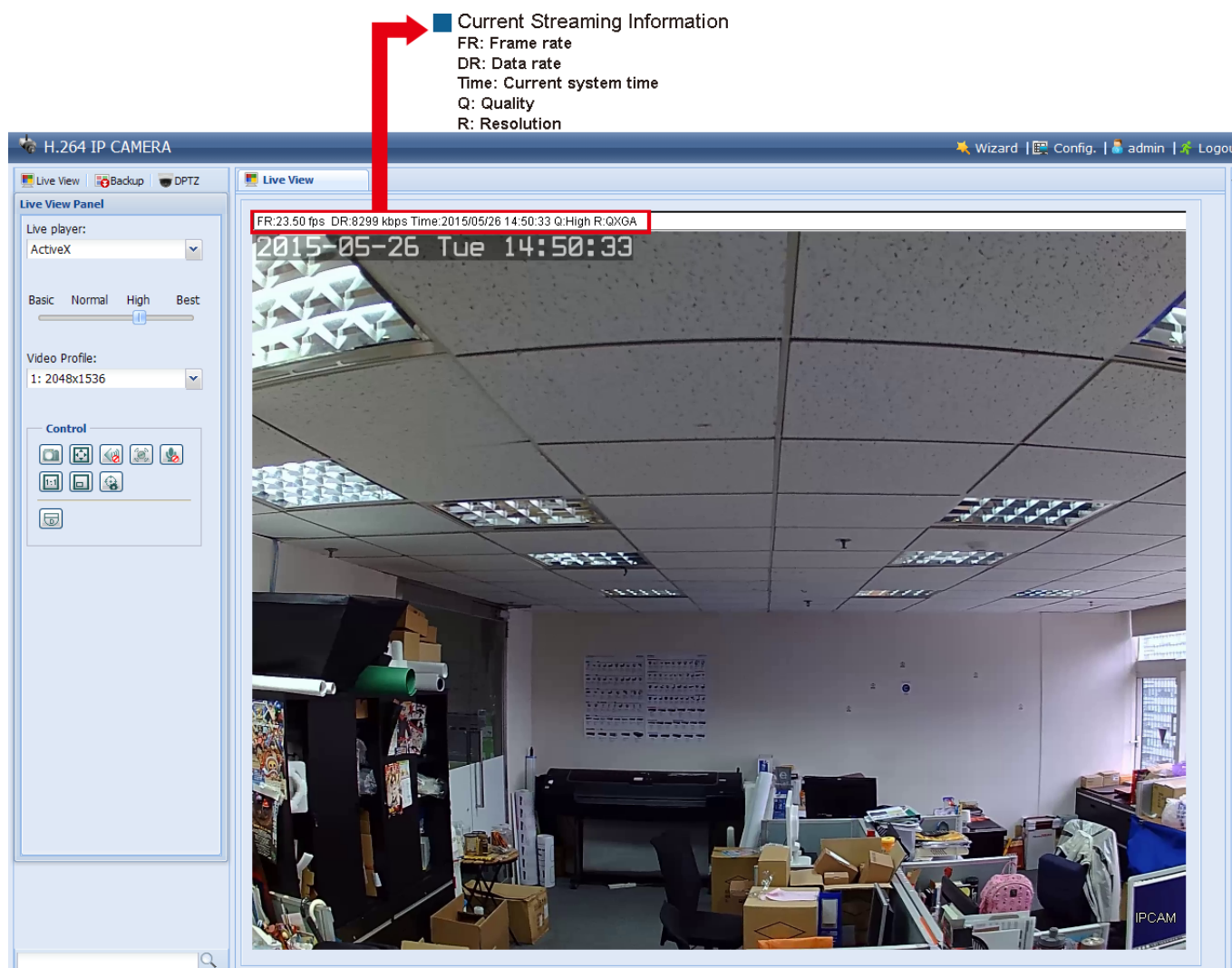







Note: If you’re prompted to install “VLC player”, “Software” and “H264 Streaming Viewer”, please agree to proceed the installation.

Step5: When the login is successful, the live view is shown.

2.2 Control Panel Overview

Note: The buttons available depend on the device you have and the user level used to log in.



Function	Icon	User Level	Description
Live		Supervisor / Power User / Normal User / Guest	Switch to the live view page.
Backup		Supervisor / Power User	Enter the event record list for video playback. For details, please refer to "2.4 Event Record Search & Playback (For selected models only)" at page 5.
DPTZ		Supervisor / Power User / Normal User	Switch to the DPTZ configuration page. For details, please refer to "2.3 Digital PTZ (DPTZ) Operations (For selected models only)" at page 4.
Config.		Supervisor / Power User	Switch to the system configuration page, and the functions available for "Supervisor" and "Power User" are different. For details, please refer to "3.1 System configuration menu" at page 7.
Live player	--	Supervisor / Power User / Normal User / Guest	Select the image player from the drop-down list: <ul style="list-style-type: none"> ■ ActiveX ■ QuickTime QuickTime is Apple Inc.'s multimedia software. You need to have QuickTime installed in your operating system before selecting "QuickTime". When it is selected, you will be promoted to enter the user name and password to access the camera. ■ VLC
Quality	--	Supervisor / Power User / Normal User	Click & drag the slider to select the video quality: BASIC / NORMAL / HIGH / BEST.
Video Profile	--	Supervisor / Power User / Normal User	Select the pre-defined video set from the drop list. The video set could be configured in "Config" -> "Camera" -> "Video".
Snapshot		Supervisor / Power User / Normal User	Click to take a snapshot of the current view on a new window. Right click on the picture and re-save it to the location you want.
Live View Size:		Supervisor / Power User / Normal User	
Full Screen			Click to display the image in full screen. To exit the full screen mode, press "Esc" on your keyboard. <i>This icon appears only when the selected resolution is 640 x 480 or above.</i>
Double size			The QVGA resolution is resized to fit into the current live view size. <i>This icon appears only when the selected resolution is 320 x 240.</i>
Normal Size			The current live view size is the same as the selected resolution. <i>This icon appears only when the selected resolution is 1280 x 720 or above.</i>
Fit to screen			The selected resolution is resized to fit into the current live view size. <i>This icon appears only when the selected resolution is 1280 x 720 or above.</i>
No Scale			Click and hold the movable square on the left bottom corner of the live view to move <i>This icon appears only when the selected resolution is 1280 x 720 or above.</i>
Audio On / Off		Supervisor / Power User / Normal User	Click to switch the audio-in on / off.
Alarm Out		Supervisor / Power User / Normal User	Click to force your alarm-out device to work. For example, when your alarm device is a buzzer, click this button and your buzzer will start to sound even if there's no alarm event.
Microphone		Supervisor	Click to switch the audio-out on / off.
DPTZ*		Supervisor / Power User / Normal User	Click to enable the zoom-in / out function. To move the image in the zoom-in mode, simply click on where you want to see in the live view. <i>For vari-focal models only.</i>
Zoom-in / out*		Supervisor / Power User / Normal User	Click to zoom in / out the current image. <i>This function is available only when DPTZ is enabled.</i>
Max. Zoom-in / out*		Supervisor / Power User / Normal User	Click to zoom in the image to the largest / zoom out the image to its original size. <i>This function is available only when DPTZ is enabled.</i>
Focus Assist*		Supervisor / Power User / Normal User	Click to help you determine whether the image clearness is adjusted well when you're adjusting your camera focus. Two values will be calculated and shown as "XX / YY". <ul style="list-style-type: none"> ■ YY is the best focus value for your current camera view ■ XX is your current focus value When XX is closer to YY, the clearer and sharper images you'll get for your camera view.









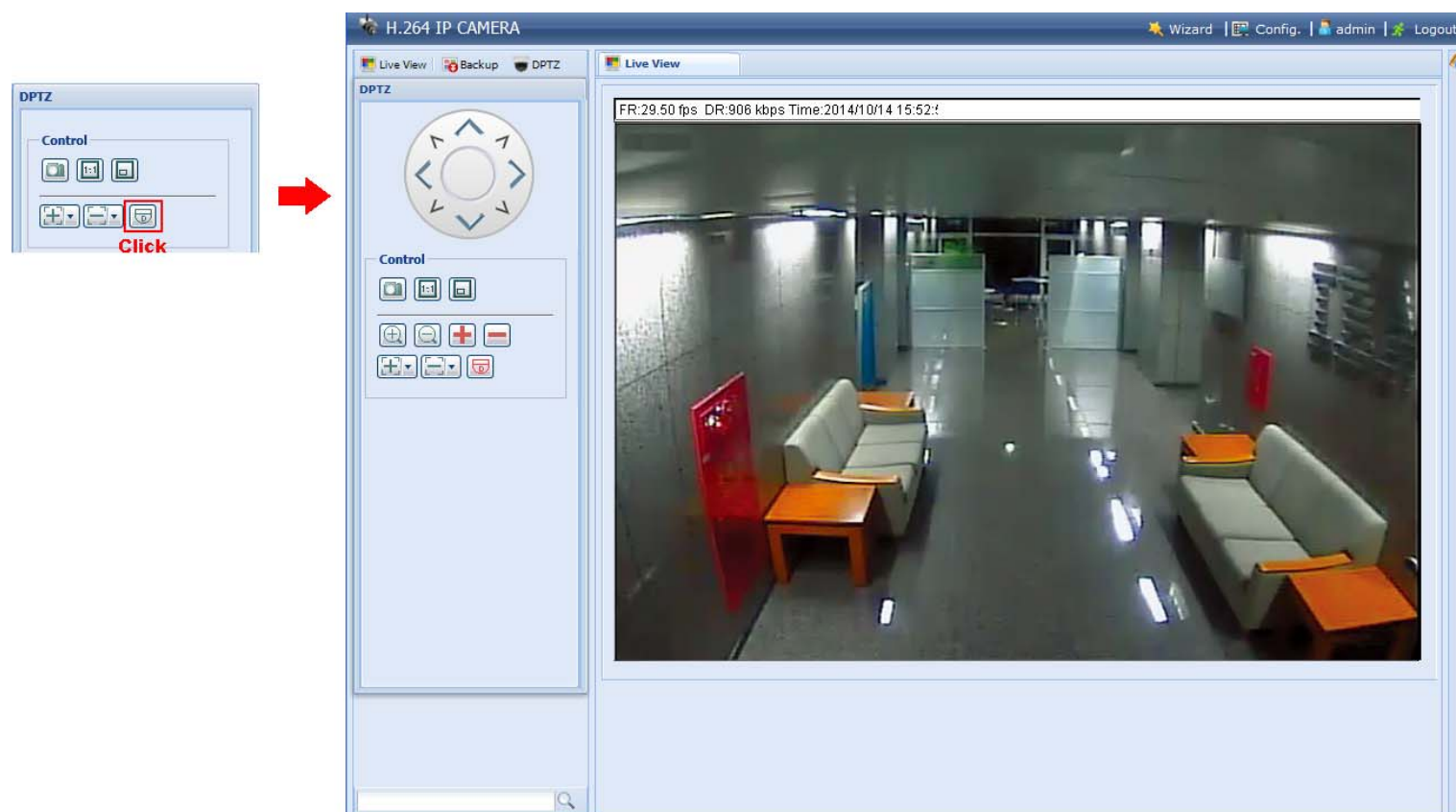





* Selected models only

2.3 Digital PTZ (DPTZ) Operations (For selected models only)

This camera has PTZ capability, i.e. digital PTZ (hereafter called “DPTZ”), for wide area monitoring.

Click “DPTZ” to show the DPTZ control panel.



FUNCTION	ICON	DESCRIPTION
Moving panel	--	When  is selected, the moving control panel will be shown to move the picture after zoom-in is performed.
Take snapshots		Click to take a snapshot of the current view on a new window. Right click on the picture and re-save it to the location you want.
Zoom in / out	 / 	Click  once to enlarge the picture by 1X, and click  once to restore the zoom ratio by 1X.
Max. zoom in / out	 / 	Click  once to enlarge the picture to the max zoom ratio by 16X, and click  once to restore the picture ratio to 1X.
Focus near / far	 / 	Click to adjust the focus of the image.
Normal Size		The current live view size is the same as the selected resolution. <i>This icon appears only when the selected resolution is 1280 x 720 or above.</i>
Scale		Click and hold the movable square on the left bottom corner of the live view to move <i>This icon appears only when the selected resolution is larger than the current live view size.</i>

2.4 Event Record Search & Playback (For selected models only)

Note: To save more recorded data, it's recommended to use this camera with a compatible NVR.

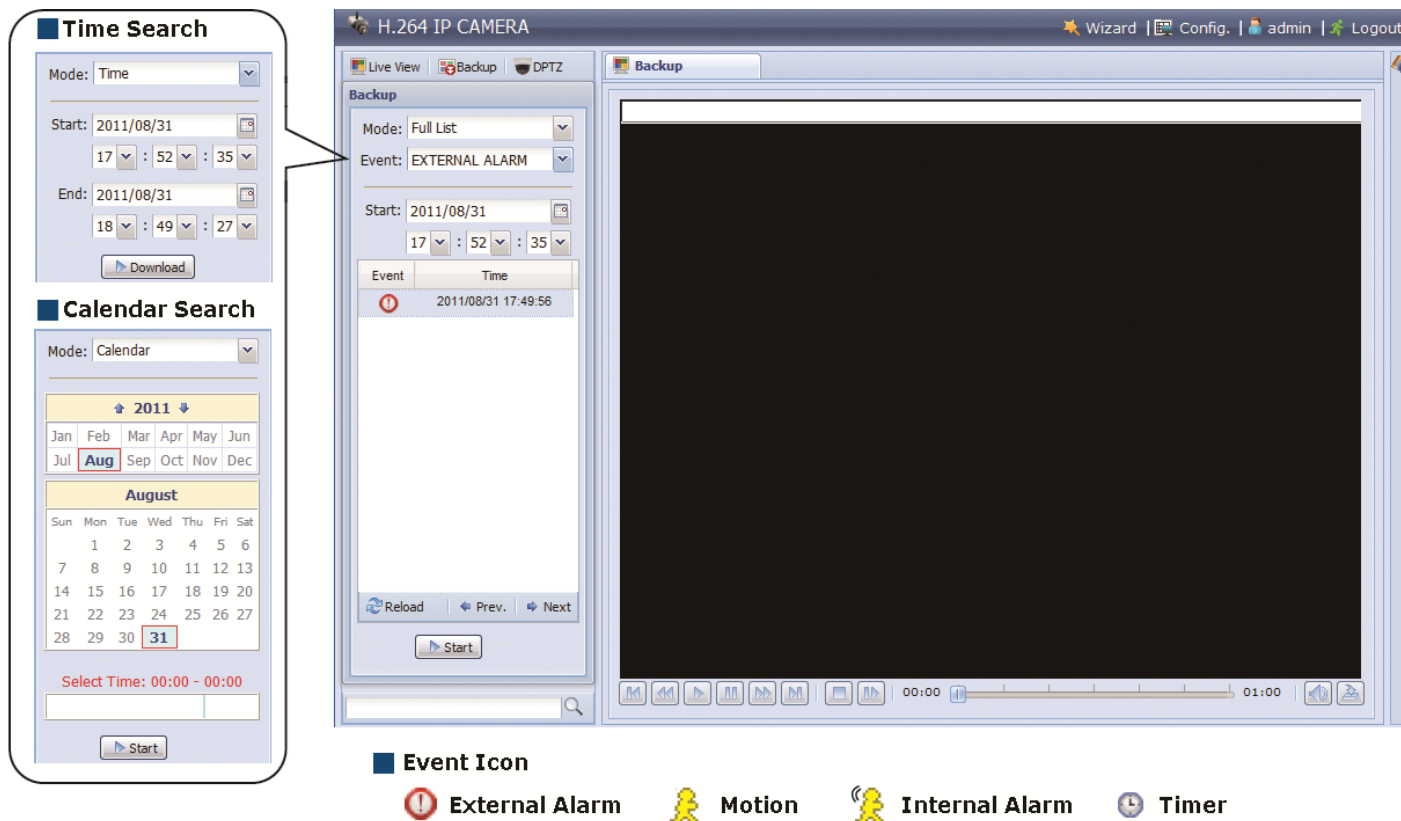

	Previous / Next Hour	Click to jump to the next / previous time interval in an hour, for example, 11:00 ~ 12:00 or 14:00 ~ 15:00, and start playing the earliest event video clip recorded during this whole hour.
	Fast Forward	Increase the speed for fast forward. Click to get 2X, 4X, 8X & 16X speed forward eventually.
	Fast Rewind	Increase the speed for fast rewind. Click to get 2X, 4X, 8X & 16X speed rewind eventually.
	Play	Click to play the current video clip.
	Pause	Click to pause the video playback.
	Stop	Click to stop the video playback.
	Step	In the pause mode, click to get one frame forward.
	Audio	Click to mute the playback if necessary, and click again to restore.
	Download	Click to download the current video clip to the specified path in your PC. <i>The downloaded video can only be opened by our own video player. Please go to "General" → "Maintenance" to download the video player, or get the player from the CD supplied with the sales package.</i>

3. CAMERA CONFIGURATIONS

Users can further configure this network camera by accessing via Internet Explorer.

3.1 System configuration menu

Click “Config.” to enter the configuration page.

The functions are categorized into seven menus: Network, Camera, VA, Record, Storage, Trigger and General.

- For details about “Network”, please refer to “3.2 Network” at page 9.
- For details about “Camera”, please refer to “3.3 Camera” at page 15
- For details about “VA”, please refer to “3.4 VA (For selected models only)” at page 20
- For details about “Record”, please refer to “3.5 Record (For selected models only)” at page 20.
- For details about “Storage”, please refer to “3.6 Storage (For selected models only)” at page 21.
- For details about “Trigger”, please refer to “3.7 Trigger” at page 21.
- For details about “General”, please refer to “3.8 General” at page 23.

Main Menu	Sub-Menu	Reference
Network	Network	Configure network settings.
	QoS	Limit the data flow for live streaming.
	DDNS	Enter DDNS information when the network type is PPPOE or DHCP.
	SNTP	Synchronize your camera time with the networked computer systems.
	FTP	Enter the FTP information for event notifications when “FTP” is chosen in “Trigger” → “Trigger”.
	Mail	Enter Email information for event notifications when “Email” is chosen in “Trigger” → “Trigger”.
	SMS	Enter text messaging information for SMS notifications when “SMS” is chosen in “Trigger” → “Trigger”.
	Filter	Choose to permit or block the IP address(es) which can access this camera.
	UPnP	<i>*Suitable for Windows-based operating system.</i> Allow this camera to be detected among devices within the same network area for easy and quick usage.
	Bonjour	<i>*Suitable for Apple Mac-based operating system.</i> Allow this camera to be detected among devices within the same network area for easy and quick usage.
	RTP	Set the parameters for video data transmission when you’re using multimedia other than web browsers and Video Viewer for remote access.
	SNMP	Configure SNMP to remotely manage network devices.
	IEEE 802.1X*	The settings here enable the camera to access a network protected by 802.1X/EAPOL (Extensible Authentication Protocol Over LAN).
	Network Share	Assign a location in the LAN environment to save the snapshot of events when “Network Share” is chosen in “Trigger” → “Snapshot”.
	Network Failure Detection	Configure this camera to check the network connection of other device periodically, and send notifications via Email or FTP for disconnection events.
Camera	Camera	1. Rename the camera. 2. Change the place where the camera name is shown on the screen.
	Video	Adjust video-related settings in different video format.
	ROI*	Select a specific area to reinforce the image quality of that area.
	Color	Adjust the color performance.
	Audio	Adjust the audio volume of the microphone and speaker.
	Advanced	Adjust the camera parameters if necessary.
	Privacy Mask*	Cover certain areas on the camera image.
VA*	TA	This function should be used with the mini-guard control switch for alarm system integration. For details, please check with your distributor or installer.
ONVIF	Event	This function is used to integrate the functions of event and alarm detection when this camera has to work with other ONVIF-compliant device.
Record*	Record	Configure the record function.
	Record Timer	Schedule external alarm recording.
Storage*	Memory	Check the current storage capacity and clear all recorded data when needed.

**Selected models only*

Main Menu	Sub-Menu	Reference
Trigger	Trigger	<ol style="list-style-type: none"> 1. Enable / disable the motion detection. 2. Set the motion detection area. 3. Configure how the camera reacts for any event.
	Snapshot	Schedule the camera to take snapshots periodically or at a specific time, and send to E-Mail, FTP and / or Network Share for backup. Time-lapse recording could also be configured here.
General	General	<ol style="list-style-type: none"> 1. Select the language of the web browser. 2. Check the MAC address of the camera. 3. Lock camera access after the specified time.
	Time	Set daylight saving time and the current time.
	Server Log	Check the system event logs.
	Online	Check the current online user(s).
	Account	<ol style="list-style-type: none"> 1. Create a new user account with different access privilege. 2. Modify or delete an existing user account.
	Google Maps	Allow you to know where the network camera is.
	Maintenance	<ol style="list-style-type: none"> 1. Check the current firmware version and upgrade your camera. 2. Copy system configurations. 3. Reboot the camera. 4. Download the video player to play the recorded data.

**Selected models only*

3.2 Network

3.2.1 Network

You can set the network configuration of the network camera depending on your network type.

For details, please refer to “Advanced Network Setup” from www.surveillance-download.com/user/m3636.swf.

3.2.2 QoS

QoS, Quality of Service, is the ability to control the data flow for real-time streaming. This function is important if your network bandwidth is insufficient and you have other devices to share the network bandwidth.

Check “QoS Enable”, and set the max. upload rate from 256 to 10240 kbps.

3.2.3 DDNS

Select “On” when the selected network type in “Network” is “PPPOE” or “DHCP”.

For details, please refer to “Advanced Network Setup” from www.surveillance-download.com/user/m3636.swf.

3.2.4 SNTP

SNTP (Simple Network Time Protocol) is used to synchronize your camera time with the networked computer..

Function	Description
GMT	Once users choose the time zone, the network camera will adjust the local area time of the system automatically.
NTP Server	Simply use the default SNTP server (For example, tock.stdtime.gov.tw) or change to another server with which users are familiar.
Sync. Period	Select “Daily” to synchronize the camera time with the network time every day or “None” to turn off this function.
Sync	Click and the network camera will synchronize the time with the network time.

3.2.5 FTP

Enter the detailed FTP information and click “Save” to confirm. The information you set here will be applied when “FTP” is selected in “Trigger” → “Trigger”.

FTP Configuration

Username:

Password:

Server:

Port:

Directory:

Mode:

3.2.6 MAIL

Enter the detailed e-mail information and click “Save” to confirm. The information you set here will be applied when “Email” is selected in “Trigger” → “Trigger”.

SMTP Configuration

SMTP Server:

Port:

Mail From:

Use SSL Encryption: Yes No

Verify Password: Yes No

Username:

Password:

Subject:

E-Mail Address List

E-Mail Address:

Receiver Name	E-Mail Address
boss	boss@tech.com

Function	Description
SMTP Server	Enter the SMTP server address provided from your e-mail system supplier.
Port	Enter the port number provided from your e-mail system supplier. If this column is left blank, the e-mail server will use port 25 to send e-mails.
Mail From	Enter the name of the sender.
SSL Encryption	Select “Yes” if your e-mail server is using SSL encryption to protect your e-mail content from unauthorized access.
Verify Password	Some mail servers are required to verify the password. Please enter the “user name” and “password”.
Subject	Enter the subject for the E-Mail.
E-Mail Address List	Add the e-mail address(s) of the assigned recipient(s).
Test	When all information is entered, click “Test Mail” to try if the receipt.

3.2.7 SMS

Note: Before using this function, you need to apply an account and get an API ID from the mobile messaging company, such as Clickatell and EVERY8D. For details, please refer to "APPENDIX 4 API ID APPLICATION FOR SMS MESSAGING" at page 37.

Enter the detailed information needed for text messaging, and click "Save" to confirm. The information you set here will be applied when "SMS" is selected in "General" → "Trigger".

The screenshot shows the 'SMS Configuration' window. It contains the following fields and controls:

- System:** A dropdown menu with 'clickatell' selected.
- Username:** A text input field containing 'tech'.
- Password:** A text input field with masked characters '*****'.
- API ID:** A text input field containing '3281378'.
- Recipient:** A text input field containing '+886912665475' with a small flag icon to the left.
- Transfer Interval:** A dropdown menu with '15' selected, followed by the text 'Minute(s)' and a 'Reset Counter' button.
- Message:** A text area containing '[192.168.1.10] unauthorized access!' and a checked checkbox labeled 'Include Hostname or IP'.
- Buttons:** 'Save', 'Test', and 'Reload' buttons are located at the bottom of the form.

Function	Description
System	The text messaging service provider is Clickatell.
User name / Password	Enter the account user name and password you created in Clickatell.
API ID	Enter the API ID you applied from Clickatell.
Recipient	Click "Add" to enter the phone number, including the country code, to receive the text message. Five sets of phone numbers are allowed.
Transfer Interval	Set the interval time in minutes between two-message sending. The options are 0, 15, 30 & 60.
Reset Counter	Click to restart the text messaging, and the SMS will be sent after the specified time interval since you click this button.
Message	Enter the text content (up to 70 characters) you want to send with the text message.
Test	To know whether your SMS setting is correct, click this button to immediately send a SMS to your phone. Note: This testing is not free and you will be charged for SMS sending base on your local rate.

3.2.8 Filter

Choose to permit or block the IP address(es) which can access this camera, and click “Save” to confirm.

Function	Description
Filter Configuration	
Error Count	Set the maximum count for login failure. When the maximum count is reached, the IP address trying to access the network camera will be locked.
Error Lock Time	Set the lock time in minutes when the maximum count of error login for an IP address is reached.
Echo Request	Select “Non-Block” to allow other users to use the ping command to detect the IP address of your network camera, or “Block” to deny the ping command request.
IP/MAC Filter Configuration	
IP/MAC Filter	Choose to enable or disable the filter function.
IP/MAC Filter Policy	If “Enable” is selected, choose whether you want to permit (Allow) or block (Deny) the IP address list below.
IP/MAC Filter Rules	
Rule	<ul style="list-style-type: none"> To add an item to the IP address list, key in the IP address in “Rule”, and click “Add”. To remove an existing item in the IP address list, click the item you want to remove, and click “Delete”.

3.2.9 UPnP / Bonjour

“UPnP” stands for “Universal Plug and Play”, which allows devices to connect seamlessly in the home and corporate environments and simplify installation of computer components, and is only suitable for Microsoft Windows-based operating system.

“Bonjour” functions the same as “UPnP”, but it’s only suitable for Apple Mac-based operating system.

➤ UPnP

➤ Bonjour

Check “Enable” to allow the network camera to be detected among devices within the same network area, and set the identification name of the camera in “Friendly name”.

When this function is activated, the other PC within the same domain as this camera will be able to search this camera in:

- “Network Neighbor” with the identification name set in “Friendly name” for Windows-based PC, or
- “” (finder) or “Bookmark” with the identification name set in “Device Name” for Mac-based PC.

Double-click it to quickly open the web browser for camera access.

Port Mapping (Available only in UPnP)

This function can eliminate the need to additionally access the router for port forwarding.

For details, please refer to “Advanced Network Setup” from www.surveillance-download.com/user/m3636.swf.

Note: Before using this function, make sure your router supports UPnP, and this function is enabled. If not, please access your router additionally for port forwarding.

When “Port Mapping” is set to “Enable”, the system will automatically assign an IP address or port number for you if no IP address or port number is entered.



The screenshot shows the "Port Mapping Configuration" window. At the top, "Port Mapping" is set to "Enable" with a radio button. Below this, a message states: "Your IP-Camera is accessible from the other side of the router using the following URL: http://60.248.97.4:80 or https://60.248.97.4:59207." There are input fields for "Router IP:" (with "(LAN IP Address)" next to it), "HTTP Port:" (set to 80), and "HTTPS Port:" (set to 59207). A note below the ports says: "*If set to blank or 0, a port number will be set automatically upon enable." At the bottom are "Save" and "Reload" buttons.

Note: When the configurations are saved successfully, you’ll see a message indicating the IP address and port number assigned to this network camera.

3.2.10 RTP

The Real-time Transport Protocol (RTP) is an Internet protocol standard to manage the real-time transmission of multimedia, such as VLC player.

The media player you want to use for remote access must support RTP transmission for this function to work normally.

Note: When you’re about to end the remote access, please press the stop button on your media player first, and then close the program. This is to ensure the server receives the stop command, and also help to protect the server from redundant data transmission.

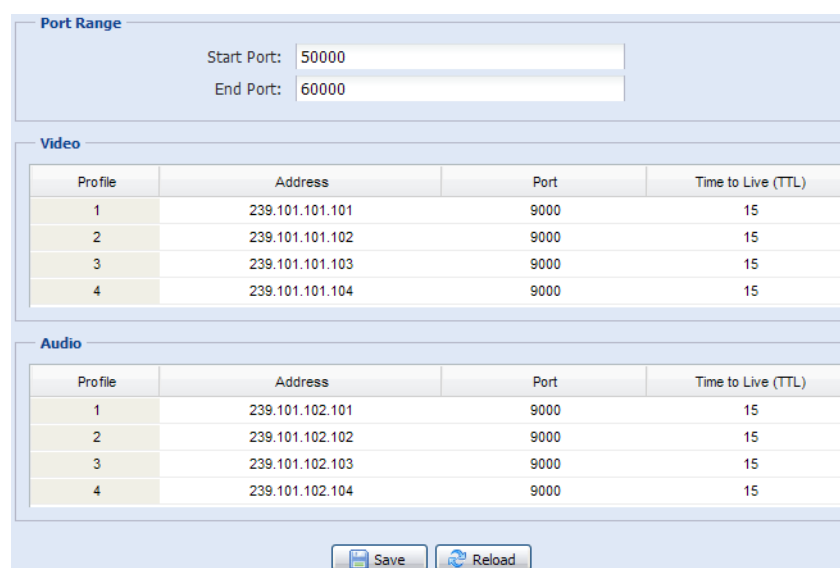

The screenshot shows three configuration sections: "Port Range", "Video", and "Audio".

Port Range: Start Port: 50000, End Port: 60000.

Video: A table with 4 columns: Profile, Address, Port, and Time to Live (TTL).

Profile	Address	Port	Time to Live (TTL)
1	239.101.101.101	9000	15
2	239.101.101.102	9000	15
3	239.101.101.103	9000	15
4	239.101.101.104	9000	15

Audio: A table with 4 columns: Profile, Address, Port, and Time to Live (TTL).

Profile	Address	Port	Time to Live (TTL)
1	239.101.102.101	9000	15
2	239.101.102.102	9000	15
3	239.101.102.103	9000	15
4	239.101.102.104	9000	15

At the bottom are "Save" and "Reload" buttons.

Function	Description
<ul style="list-style-type: none"> Port Range The port range used by RTP is limited, and preserving 100 ports between the start port and end port is necessary. 	
Start Port	The range of the start port is 1024 ~ 65434.
End Port	The range of the end port is 1124 ~ 65534.
<ul style="list-style-type: none"> Video 	
Address and port for video transmission	Set a specific address and port for multicast of profile 1 ~ 4. The range of the address is limited between 224.0.0.1 ~ 239.255.255.255. The port for multicast must be an even number.
<ul style="list-style-type: none"> Audio 	
Address and port for audio transmission	Set a specific address and port for multicast of audio. The range of the address is limited between 224.0.0.1 ~ 239.255.255.255. The port for multicast must be an even number.

3.2.11 SNMP

SNMP, Simple Network Management Protocol, is used to facilitate the exchange of management information between network-attached devices, and network administrators could use it to monitor those devices.

The SNMP consists of three basic components:

- Network-management systems (NMSs)** to monitor and control the managed devices.
- Managed devices** as network nodes to save all network and management information, such as routers, access servers, switches, bridges, hubs, etc.
- Agents** as network management software modules on managed devices to provide the status of managed devices to NMSs.

Note: Before configuring SNMP settings, make sure your NMS is enabled first.

Enable SNMP V1 / V2C

Select “Yes” to enable this function, and enter the names of “Read community” and “Write community” based on your NMS configurations.

To enable “Traps” to notify the management station of important events, choose “V1” or “V2C” in “Enable”, enter the address and community name, and select the event type(s) needed.

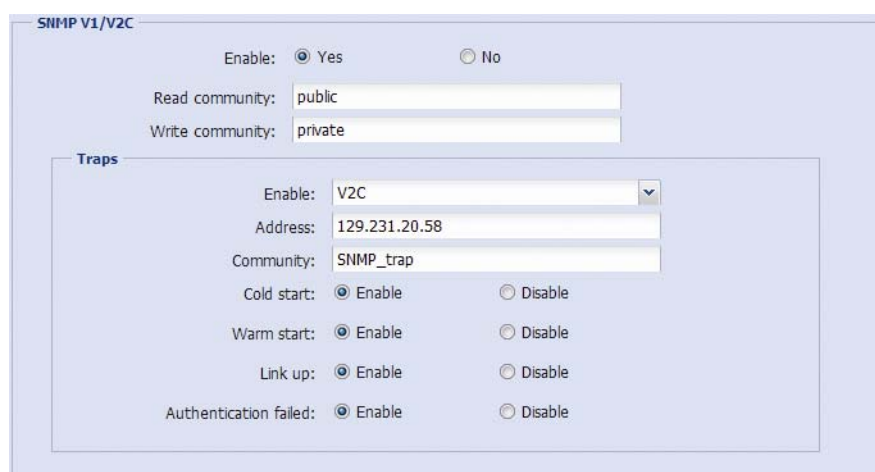

SNMP V1/V2C

Enable: Yes No

Read community:

Write community:

Traps

Enable:

Address:

Community:

Cold start: Enable Disable

Warm start: Enable Disable

Link up: Enable Disable

Authentication failed: Enable Disable

Enable SNMP V3

SNMP V3 has a higher security level than SNMP V1 / V2C to allow configuring the authentication password and encryption password.

Choose “Read/Write Security name” or “Read only Security name” based on your NMS settings, and enter the community name. Then, select the authentication type from “MD5” or “SHA”, and enter the password for authentication and encryption. The password length is from 8 to 31 characters.

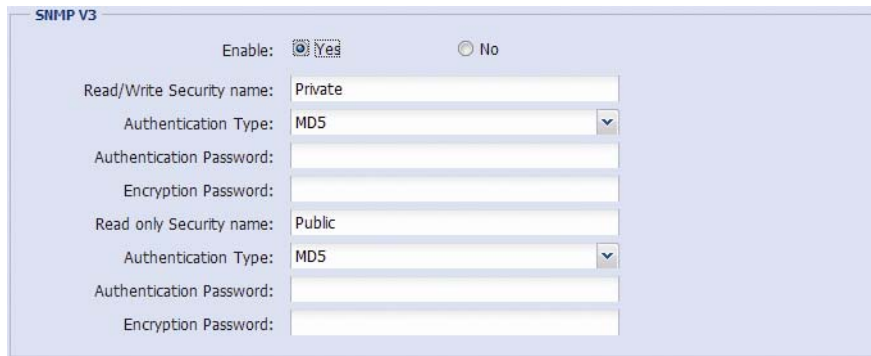

The image shows a web-based configuration interface for SNMP V3. It features two sections for configuration. The first section is for 'Read/Write Security name' with a text input field containing 'Private', a dropdown menu for 'Authentication Type' set to 'MD5', and two empty text input fields for 'Authentication Password' and 'Encryption Password'. The second section is for 'Read only Security name' with a text input field containing 'Public', a dropdown menu for 'Authentication Type' set to 'MD5', and two empty text input fields for 'Authentication Password' and 'Encryption Password'. At the top, there is an 'Enable' section with radio buttons for 'Yes' (selected) and 'No'.

3.2.12 IEEE 802.1X (For selected models only)

The settings here enable the camera to access a network protected by 802.1X/EAPOL (Extensible Authentication Protocol Over LAN).

Note: For authentication to work properly, it's important to synchronize the time in the camera with an NTP server.

Before using this function, make sure:

- The switch and RADIUS server you have in the LAN environment supports IEEE 802.1X, and IEEE 802.1X settings are enabled.
- You've applied a digital certificate from a Certificate Authority which can be validated by a RADIUS server, and the identity and password used.

Then, follow the steps below:

Step1: Connect this camera to a PC or laptop directly, and go to its login page to log in.

Note: To know how to connect the camera to a PC or laptop directly, please check “4 Modem / Hub + Modem” in “[ADVANCED NETWORK SETUP](#)”.

Step2: Log into the camera, and go to “Config” → “Network” → “IEEE 802.1X”. Enable this function, and select the EAP method you want to use.

Note: This camera supports “EAP-PEAP”, “EAP-TLS” and “EAP-TTLS”.

Step3: Enter the identity and password you get from the Certificate Authority, and select the EAPOL version used in your switch.

Step4: Upload the certificate(s) issued by the Certificate Authority, and save.

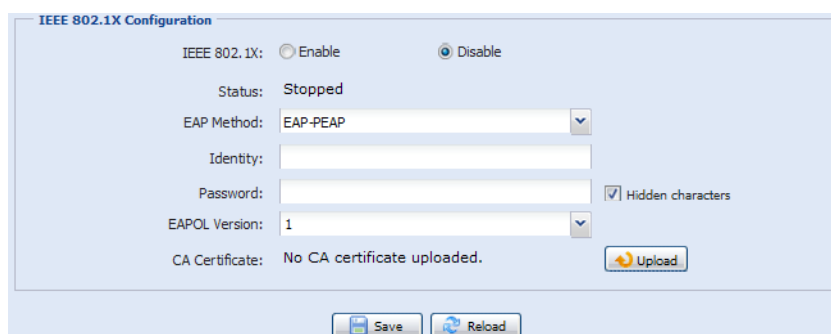

The image shows a web-based configuration interface for IEEE 802.1X. It features a 'Status' section with radio buttons for 'Enable' and 'Disable' (selected), and a 'Status' dropdown menu set to 'Stopped'. Below this, there is a dropdown menu for 'EAP Method' set to 'EAP-PEAP', a text input field for 'Identity', a text input field for 'Password' with a 'Hidden characters' checkbox checked, a dropdown menu for 'EAPOL Version' set to '1', and a text input field for 'CA Certificate' with the text 'No CA certificate uploaded.' and an 'Upload' button. At the bottom, there are 'Save' and 'Reload' buttons.

Step5: Disconnect the camera from your PC or laptop, and connect it to the switch in the LAN environment you want to use IEEE 802.1x, and the camera will start the authentication later.

3.2.13 Network Share

This function is used to assign a location in the LAN environment to save the snapshot of events.

Note: This function is available only for Windows operating systems.

The information you set here will be applied when “Network Share” is selected in “Trigger” → “Snapshot” → “Storage Mode”.

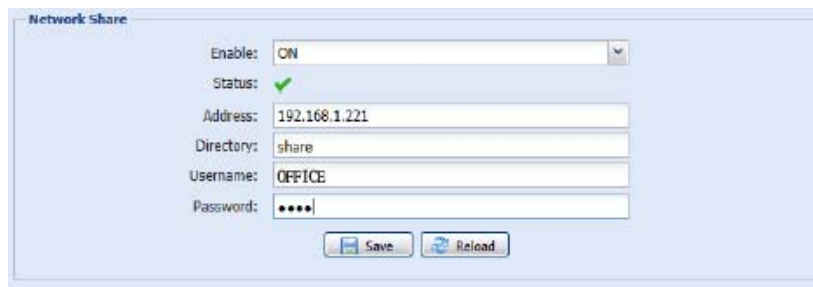

To use this function, make sure:

- A PC is installed in the same LAN environment as this camera, and you know the IP address of the PC.
- A PC account is created as “Administrator” with a user name and password.
- A folder in the PC is opened as shared to the user account you assigned.

Note: Please check “APPENDIX 7 PREREQUISITES FOR NETWORK SHARE” at page 42 for more details.

Enable this function, and enter the address of the PC, the folder being shared, and the user name and password to access the PC. If the information is all correct, you'll see a check in the “Status” column, and you're ready to go to “Trigger” → “Snapshot” for further configurations.

3.2.14 Network Failure Detection

Configure this camera to check the network connection of other device periodically, and send notifications via Email or FTP for disconnection events.

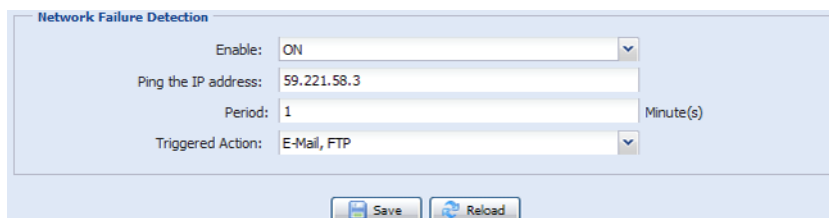

3.3 Camera

3.3.1 Camera

In this menu, you can set the camera title, OSD display, and location to save snapshots.

Note: The actual functions shown depend on the model you have.

■ Type1

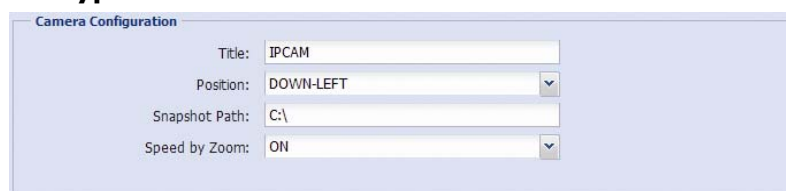

■ Type2



3.3.2 Video

You can adjust the power line frequency of your camera (60Hz or 50Hz) to suit your environment if needed, or set the video profile which will be chosen and used in the live view (Video Profile).

- “Quality” is related to image clearness.
- “FPS” is related to the fluency of the video. The more the FPS, the more fluent the video.
- “GOV”, Group of VOPs, is used to configure the length of G.O.V. The greater of the value, the less the bandwidth for transmission, and the poorer the image quality.
- “Max Bit Rate” is the maximum limitation of data transmission in the selected image format and resolution. The higher the value, the better the video quality.

The screenshot shows a 'Configuration' section with a dropdown menu for 'Power Line Frequency' set to 60 Hz. Below it is a 'Profile' section containing a table with four profiles. At the bottom are 'Save' and 'Reload' buttons.

Profile	Media Type	Resolution	Quality	FPS	GOV	Max Bit Rate(kbps)
1	H264	1280x720	HIGH	15	15	8000
2	H264	640x480	HIGH	15	15	5000
3	H264	320x240	HIGH	15	15	5000
4	JPEG	320x240	HIGH	15	15	5000

3.3.3 ROI (For selected models only)

ROI, Region of Interest, is used to reinforce the image quality of the selected area(s). Users could specify two areas in the camera view.

The screenshot shows the 'Region of Interest' configuration window. It features a table with two regions, an 'Edit' button, and a 'Live View' section. The 'Live View' section displays a camera feed with a red box highlighting a region of interest. To the right of the live view is an 'Edit' panel with 'Enable' and 'Quality' settings.

Region	Enable	Quality
1	ON	10
2	OFF	7

3.3.4 Color

Adjust the color performance from Brightness, Contrast, Saturation, and Hue. Click and drag the slider to preview the color change on the right side of this page and adjust the image color.

To restore the default values, click “Back to Default”.

The screenshot shows the 'Color Configuration' interface with four sliders for Brightness (50), Contrast (55), Hue (50), and Saturation (65). A 'Live View' section shows a camera feed with a red box highlighting a region of interest. At the bottom are 'Back to Default' and 'Reload' buttons.

3.3.5 Audio

Drag the slider to adjust the volume of the microphone and speaker.

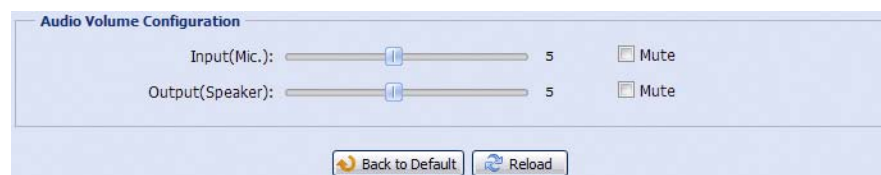

3.3.6 Advanced

Adjust the camera parameters if necessary.

Note: The functions available depend on the model number used.

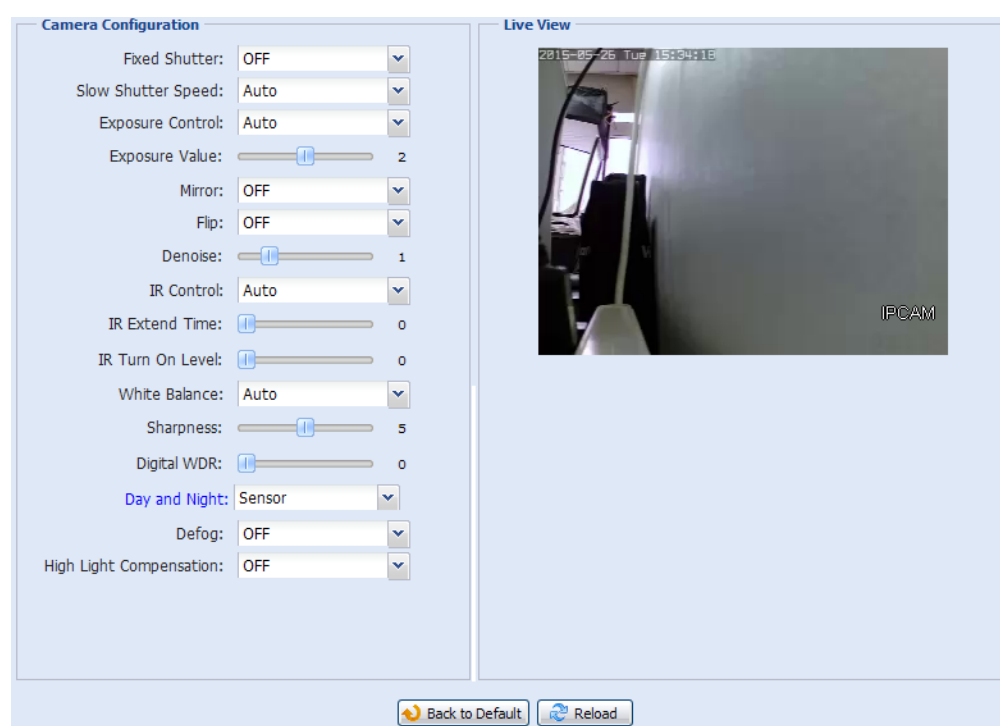

Item	Description
Fixed Shutter*	Shutter Speed is a function that can adjust the duration of the electronic shutter to produce optimum image quality. Select the shutter speed suitable for your environment.
Slow Shutter Speed	Select the slow shutter speed suitable for your environment. A slower shutter speed in dark conditions will help to produce a brighter image, but will produce fewer frames per second, which may cause images to get blurry during motion.
Exposure Control	This function is used to synchronize the shutter time to the fluorescent light to suppress image flickering.
Exposure Value*	Drag the slider to adjust the exposure level from 0 ~ 4. The higher the value, the more light to let into the camera.
Mirror	Select "ON" to rotate the images horizontally based on your installation situation when necessary.
Flip	Select "ON" to rotate the image 180° when necessary.
Denoise	Click and drag the slider to adjust the level to decrease the noise shown in the dark environment. The higher the value, the higher the denoise level. 0 means off.
IR Control	Select "Auto" to automatically enable IR LEDs at night or in the dark environment, "On" to always enable IR LEDs, or "OFF" to disable this function.
IR Extend Time*	Set the delay time from 1 ~ 60 in second after which the day and night switch is made, or select 0 to disable this function. This is used for the environment where the light condition may change suddenly and usually last for a short time, for example, the entrance of a parking lot. It may cause the day & night mode switching constantly and damage the camera. With this function, the camera will delay the mode switch at night since the light change is temporary and unnecessary to pay attention.
IR Turn On Level*	Select the level for IR light to activate. 0 means off.
White Balance	Process the current image to retain color balance over a color temperature range.
Sharpness	Sharpness enhances the clarity of image detail by adjusting the aperture and sharpening the edges in the pictures. Hold and drag the slider to adjust the level of sharpness. The higher the value, the sharper the image.
Digital WDR	Digital WDR is used to simulate the effect of WDR when users need to increase image recognizability in overexposure and dark areas. 0 means off.

*Selected models only

Item	Description
Day and Night*	This function is used to configure the day and night mode: <ul style="list-style-type: none"> Day - Always stay in the day mode (color). Night - Always stay in the night mode (B/W). Time – Select this option, and click “Day and Night” in blue to enable and set a schedule to enable day and night mode. The selected time (yellow) will be in the day mode, and the unselected time will be in the night mode. Sensor – Use the built-in light sensor for day and night detection. Digital Input N.O. – (Used with Alarm In) Normally stay in the day mode, and switch to the night mode when the alarm is triggered. Digital Input N.C. – (Used with Alarm In) Normally stay in the night mode, and switch to the day mode the when alarm in triggered.
Defog*	Select “ON” or “Auto” to enable the defog function in poor weather conditions such as fog, smog or smoke. The captured image can be improved.
High Light Compensation*	It’s used to suppress strong backlight for clearer images. Select “ON” or “Auto”, and a gray mask will be covered on the source of the strong light.

*Selected models only

3.3.7 Privacy Mask (For selected models only)

You can cover certain areas on the camera image with privacy masks.

Item	Description
Mosaic Size	Choose the mosaic size of the privacy mask when “Mosaic” is set to “ON”. The options are: 8x8, 32x32, and 64x64.
Privacy Mask Name	Name your privacy mask.
Function	Select “On” to enable the privacy mask function.
Mosaic	Select “ON” to have the mosaic effect.
Color	Select “ON” to color the privacy mask.
Mask Color	Select the color for the privacy mask.
Transparency	Select the transparency for your privacy mask. The options are: 0%, 25%, 50%, and 100%.
Line Width	Choose the line width from 0, 2, 4 and 6 when the transparency is not set to 0%.

3.4 VA (For selected models only)

3.4.1 TA

TA, tampering alarm, should be used with the mini-guard control switch for alarm system integration. For more details, please check with your distributor or installer.



Tampering Alarm

Global Change: ON

DeFocus: ON

Save Reload

3.5 EVENT

3.5.1 Event

This function is used to integrate the functions of event and alarm detection when this camera has to work with other ONVIF-compliant device.

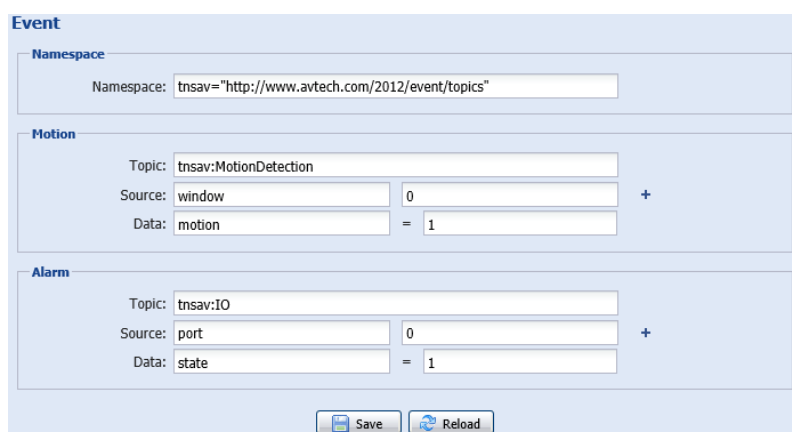

Event

Namespace

Namespace: tnsav="http://www.avtech.com/2012/event/topics"

Motion

Topic: tnsav:MotionDetection

Source: window 0 +

Data: motion = 1

Alarm

Topic: tnsav:IO

Source: port 0 +

Data: state = 1

Save Reload

3.5 Record (For selected models only)

3.5.1 Record

- Enable or disable the alarm record function. When “Enable” is set to “No”, the alarm record function is disabled even if you enable it in other configuration pages.
- Select if the data should be overwritten when the memory storage is full.
- Enable or disable the audio record function.
- Select the video resolution for event recording.

Note: The higher resolution you choose, the more accuracy and higher image quality the recording will be, but the faster the memory storage is consumed and become full.

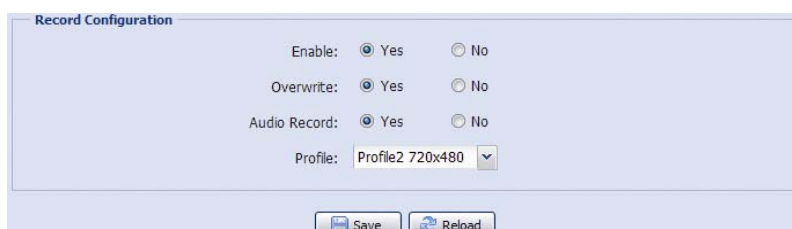

Record Configuration

Enable: Yes No

Overwrite: Yes No

Audio Record: Yes No

Profile: Profile2 720x480

Save Reload

3.5.2 Record Timer

To schedule manual, external alarm, internal alarm and motion recording, enable it, and select the day and time for recording.

Note: The timer must be enabled for the record function to work properly.

Note: Timer for the internal alarm is for selected models only.

Note: The selected time will be yellow-colored.

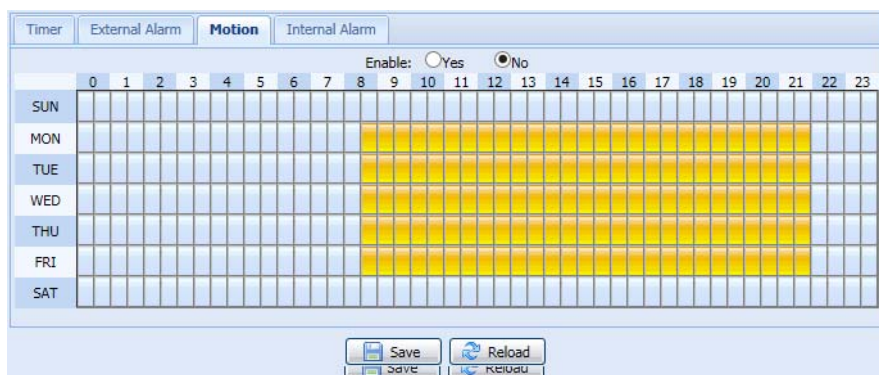

3.6 Storage (For selected models only)

3.6.1 Memory

In “Memory”, you can check the remaining capacity for recording, or clear all recorded data saved if needed.

Note: The recorded data will be removed also when you reset or reboot this camera.

Note: To save more recorded data, it’s recommended to use this camera with the compatible NVR.

Note: To know the total recording time per recording resolution, please refer to “APPENDIX 6 RECORDING TIME TABLE” at page 41.

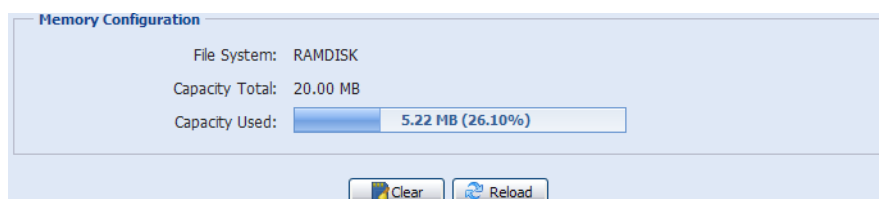

3.7 Trigger

3.7.1 Trigger

You can configure how this camera reacts when there’s an alarm or motion event.

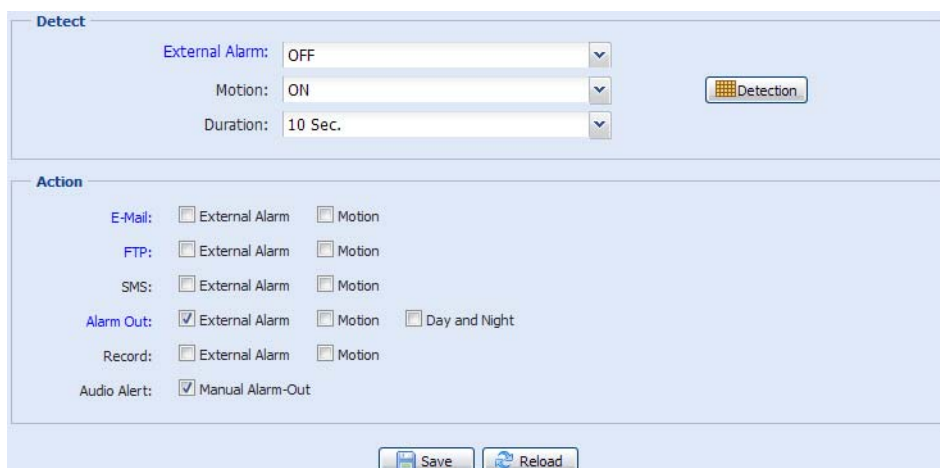

◆ Detect

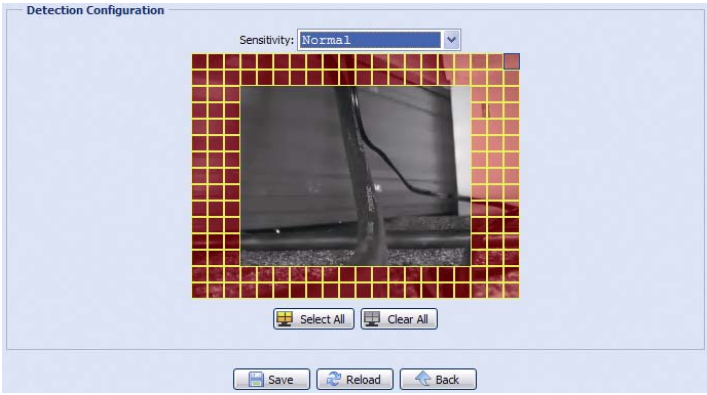
Item	Description
External Alarm	Enable or disable detection from external alarm-in device, and click the title "External Alarm" (in blue) to set "N.O." or "N.C." depending on the configuration of your alarm-in device.
Motion	<p>Enable or disable motion detection.</p> <p><i>Motion detection is not supported when the stream format is Motion JPEG.</i></p> <p>When "Enable" is selected, click "Detection" to enter the motion detection area setting page as follows:</p>  <p>Sensitivity: Set the detection sensitivity from the drop-down list: High, Normal or Low.</p> <p>Area Setting: Set the motion detection area by selecting the area grids with your mouse. Pink grids represent the area that is not being detected while the transparent grids are the area under detection. You can set multiple areas under detection. Click "Clear All" to set the whole area undetected. Click "Select All" to set the whole area under detection.</p>
Duration	Set the duration time for trigger recording (5 / 10 / 20 / 40 seconds).

◆ Action

Here defines how the camera delivers alerts to you for any event.

Item	Description
E-Mail	<p>Select the event type you want to receive E-mail notifications when it occurs.</p> <p>Then, click the title "E-Mail" (in blue) to choose the media type configured in "Camera" → "Video", file format (AVC / AVI), record interval (1~5 seconds), record time (1 ~ 5 seconds) and pre-alarm recording time (1 ~ 5 seconds) for the event video clip.</p> <p>The camera will send the captured video clip to the E-mail address(s) you assigned in "Network" → "Mail" once the selected event type occurs.</p>
FTP	<p>Select the event type you want to receive FTP notifications when it occurs.</p> <p>Then, click the title "FTP" (in blue) to choose the media type configured in "Camera" → "Video", file format (AVC / AVI), record interval (1~5 seconds), record time (1 ~ 5 seconds) and pre-alarm recording time (1 ~ 5 seconds) for the event video clip.</p> <p>The camera will upload the captured video clip to the FTP site you assigned in "Network" → "FTP" once the selected event type occurs.</p>
SMS	<p>Select the event type you want to receive a text message when it occurs.</p> <p>The camera will send a text message to the mobile phone number you assigned in "Network" → "SMS" once the selected event type occurs.</p>
Alarm Out	<p>Select the event type you want to trigger the alarm-out device to work when it occurs.</p> <p>Then, click the title "Alarm Out" (in blue) to configure the trigger rule (LOW / HIGH).</p>
Record	Select the event type you want to enable event recording when it occurs.
Audio Alert	Select the event type you want to enable audio alert when it occurs.

3.7.2 Snapshot

Enable this function to schedule the camera to take snapshots periodically or at a specific time, and send the snapshots to E-Mail, FTP, and / or Network Share for backup.

Note: Before using E-Mail, FTP and Network Share, make sure the related configurations are done in "Network" → "Mail", "Network" → "FTP", and "Network" → "Network Share".

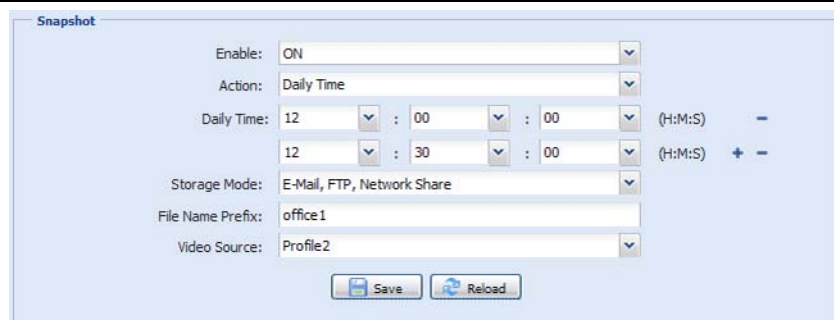

The screenshot shows the 'Snapshot' configuration window. It includes the following fields: 'Enable' set to 'ON', 'Action' set to 'Daily Time', 'Daily Time' set to 12:00:00 (H:M:S), a second 'Daily Time' set to 12:30:00 (H:M:S) with a plus-minus icon, 'Storage Mode' set to 'E-Mail, FTP, Network Share', 'File Name Prefix' set to 'office1', and 'Video Source' set to 'Profile2'. There are 'Save' and 'Reload' buttons at the bottom.

Time-lapse Recording

This function allows users to create time-lapse recording by combining snapshots together.

Note: To use this function, make sure "Network Share" is configured well in "Network" → "Network Share". For details, please go to "3.2.13 Network Share" at page 16.

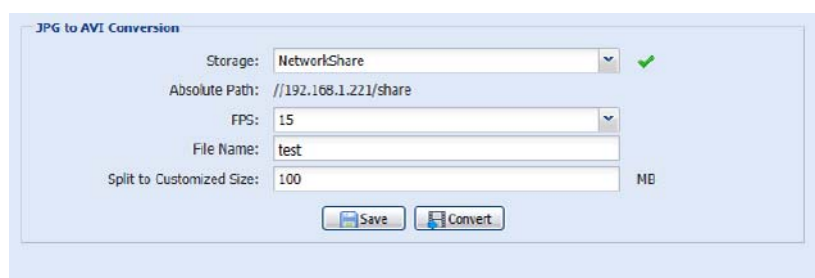

The screenshot shows the 'JPG to AVI Conversion' configuration window. It includes the following fields: 'Storage' set to 'NetworkShare' with a green checkmark, 'Absolute Path' set to '//192.168.1.221/share', 'FPS' set to 15, 'File Name' set to 'test', and 'Split to Customized Size' set to 100 MB. There are 'Save' and 'Convert' buttons at the bottom.

Step1: Configure when to take snapshots in "Snapshot", and choose "Network Share" as the storage mode.

Step2: In "JPG to AVI Conversion", choose how many images you want to see per second in "FPS", name the video file, and specify the file size.

Step3: Click "Convert" to start file conversion, and go to the path specified to store snapshots in "Network Share" to check the video file.

3.8 General

3.8.1 General

To change the language of UI interface, select from the drop-down list in "Language".

To lock camera access when it's not used after the specified time, select "5 MIN", "15 MIN" or "30 MIN" from the drop-down list of "Auto Lock Time", or select "NEVER" to disable this function.

Note: When the camera access is locked after the specified time, to resume camera access, please enter the password.

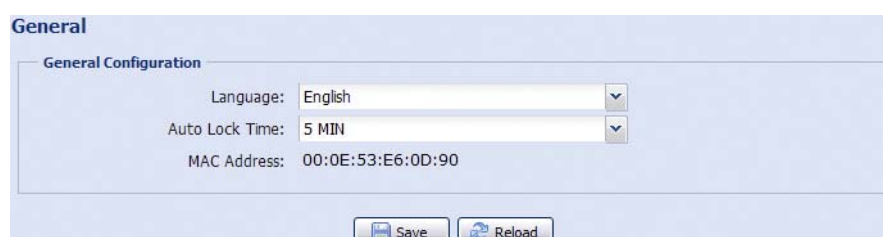

The screenshot shows the 'General Configuration' window. It includes the following fields: 'Language' set to 'English', 'Auto Lock Time' set to '5 MIN', and 'MAC Address' set to '00:0E:53:E6:0D:90'. There are 'Save' and 'Reload' buttons at the bottom.

3.8.2 Time

Set daylight saving time and the current time, and click “Save” to confirm.

Time

Time Configuration

OSD: Enable Disable

Date:

Time: : :

Daylight Saving Time

Daylight Saving Time Configuration

Daylight Saving Time: Enable Disable

Start Time: : (HH:MM)

End Time: : (HH:MM)

Adjust Time: : (HH:MM)

Function	Description
■ Time Configuration	
Date	Set the current date.
Time	Set the current time.
■ Daylight Saving Time Configuration	
Daylight Saving Time	Specify whether to use daylight saving time (Enable / Disable).
	If this function is enabled, set the time period (Start Time / End Time), and adjust the daylight saving time in hours (Adjust Time).

3.8.3 Server Log

To quickly search the system logs you want by event type, click “Prev. Page” or “Next Page” to find the logs you want, or check the event type(s) and click “Reload” to start searching.

To clear all system event logs, click “Clear All”.

Server Log List

No.	Event	Time	Result
1	Remote Login	2011/08/30 20:54:41	admin
2	Remote Login	2011/08/30 20:29:58	admin
3	Remote Login	2011/08/30 18:22:08	admin
4	SNTP Update	2011/08/30 18:20:06	Failed
5	Remote Login	2011/08/30 18:20:03	admin
6	Power On	2011/08/30 18:19:24	ON
7	Power On	2011/08/30 18:18:46	OFF
8	Remote Login	2011/08/30 18:11:21	admin
9	Remote Login	2011/08/30 18:11:18	admin
10	Remote Login	2011/08/30 18:07:10	admin
11	Remote Login	2011/08/30 18:03:19	admin
12	Remote Login	2011/08/30 18:02:15	admin
13	Remote Login	2011/08/30 18:02:07	admin
14	Remote Login	2011/08/30 18:01:51	admin
15	Remote Login	2011/08/30 17:57:01	admin
16	Remote Login	2011/08/30 17:56:55	admin
17	Remote Login	2011/08/30 17:56:53	admin
18	Remote Login	2011/08/30 17:54:44	admin
19	SNTP Update	2011/08/30 17:50:48	Failed
20	Power On	2011/08/30 17:50:07	ON

3.8.4 Online

You can check the current online user(s) with respective online information. To refresh the list, click “Reload”.

- To allow anonymous login, select “Enable” in “Anonymous Viewer Login”.
- To disable image code verification at login, select “No” in “Login with CAPTCHA Image”.

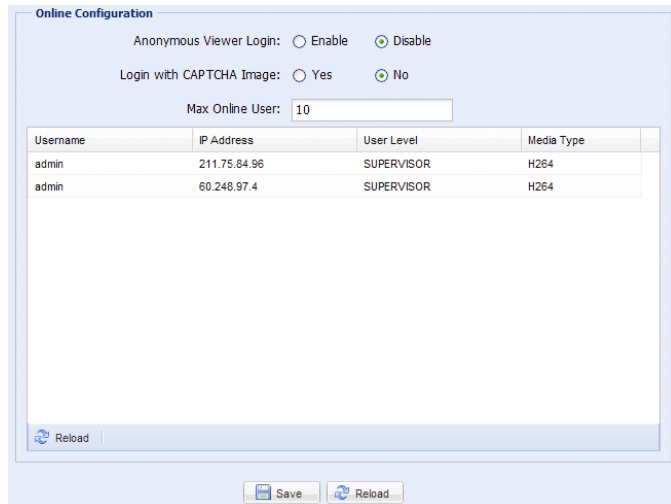

3.8.5 Account

You can create a new account with different user access privilege, or delete or modify an existing account setting.

How to create a new account

Step1: Click “New”, and fill in the following columns.

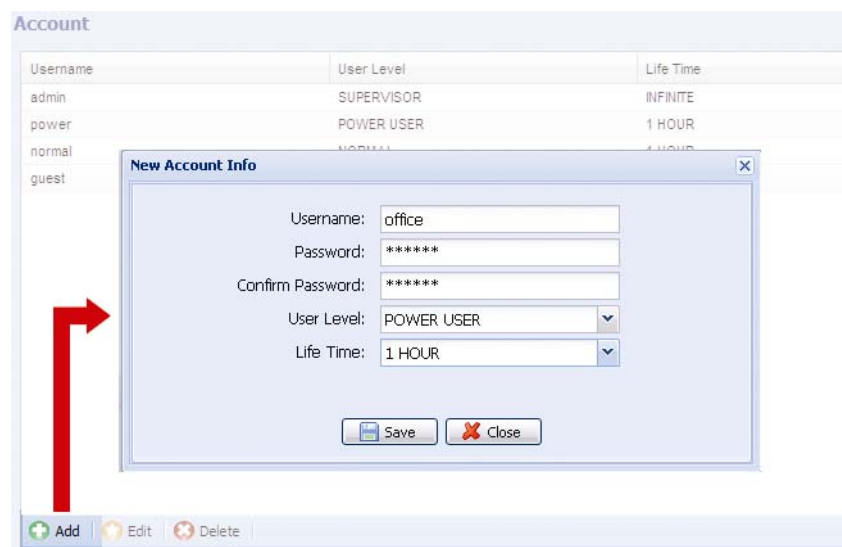

Column	Description
User Name	Set a user name that will be used for camera access. The user name allows up to 16 alphanumeric characters.
Password	Set the password that will be used for remote login. The password allows up to 16 alphanumeric characters.
Confirm Password	Enter the password again to confirm.
User Level	Set the security level of an account to give the permission to control different functions. There are four user levels: SUPERVISOR, POWER USER, NORMAL USER and GUEST.
Life Time	Select how long this account is allowed to stay online (1 MIN / 5 MIN / 10 MIN / 1 HOUR / 1 DAY / INFINITE)

Step2: Then, click “Save” to save your setting and create a new account.

How to modify or delete an existing account

Step1: Select the account you want to modify or delete.

Step2: To modify the account, click “Edit” to change the settings, and click “Save”.

To remove the account, click “Delete”.

Note: It’s not allowed to remove an account when there’s only one account in the account list.

3.8.6 Google Maps

This function is used to let you know where the network camera is.

The system will prompt you to apply a Google Maps Key if your access is denied. Please follow the instructions below when you're denied:

Step1: Click "Sign up for a Google Maps key" to enter the application page.

Step2: Check the terms and conditions, and enter the IP address of the network camera. Then, click "Generate API Key".

Step3: Copy the generated API key, and click "Update Google Maps Key" on the web browser to paste it.

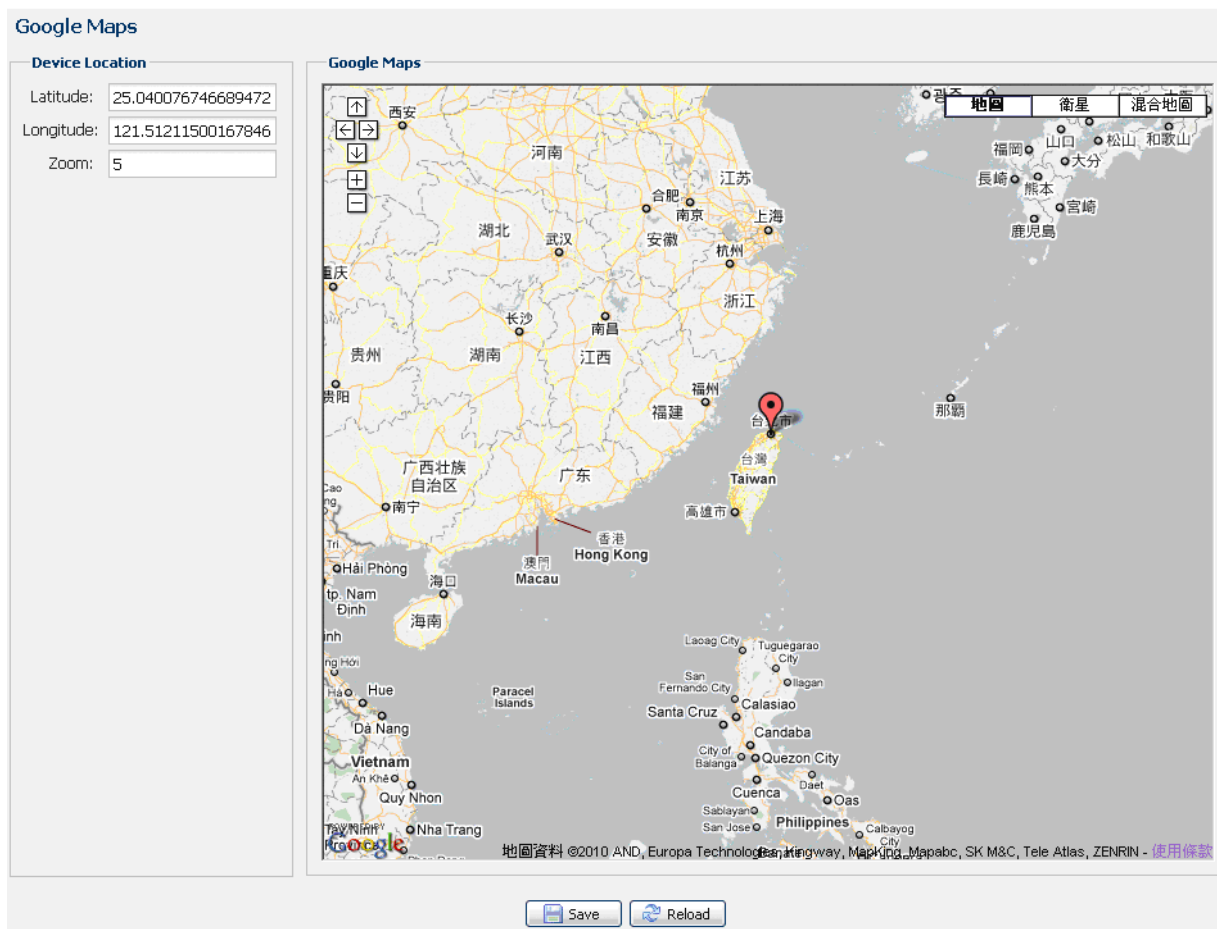

3.8.7 Maintenance

Firmware Upgrade

This function is used when users need to upgrade the camera for function scalability.

Note: Before using this function, make sure you have the correct upgrade files provided by your installer or distributor.

Note: The event videos saved in the camera will be removed after firmware upgrade. Make sure you've copied important events to your PC before firmware upgrade.

Step1: Select "" to browse to where you save the upgrade files, and select them one by one until all files are selected (up to four files).

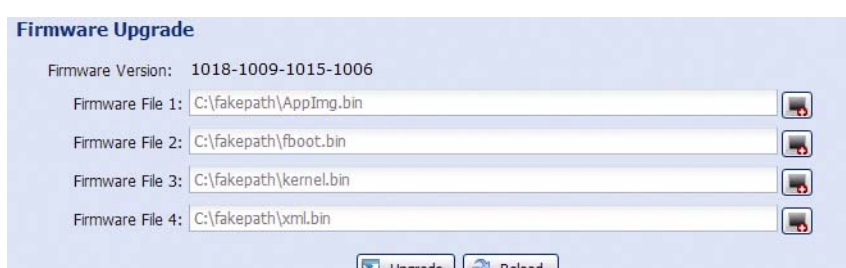

Step2: Select “Upgrade” to start system upgrading.

Note: You’ll be prompted to keep current configurations. It’s recommended to keep them, or all configurations will be restored to default values after upgrade.

Note: It takes a few minutes to finish the upgrade process. Do not disconnect the power during firmware upgrade, or the upgrade may be failed. The camera will reboot after the upgrade.

System Configuration Backup

This function is used to copy your system configuration to a “System.bin” file.

You may import the same system configuration to another camera, or restore your system configuration when the camera is reset to default values.

Select “System.bin” in “Firmware Upgrade”, and select “Upgrade” to import the system configuration.

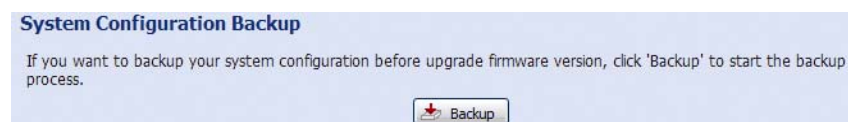

System Reboot

Select “Reboot” to restart your camera if needed.

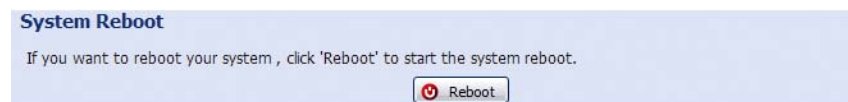

Player Download

To see the event video clips downloaded to your PC, you need to first install our own video player in your PC. Select “Free Download” to download the video player, and double click the file to install it.

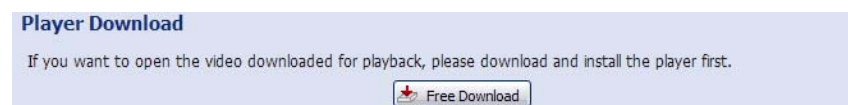

APPENDIX 1 PRODUCT SPECIFICATIONS



3MP / 2MP

	Model 1	Model 2	Model 3
■ Network			
LAN Port	YES		
LAN Speed	10/100 Based-T Ethernet		
Supported Protocols	DDNS, PPPoE, DHCP, NTP, SNTP, TCP/IP, ICMP, SMTP, FTP, HTTP, RTP, RTSP, RTCP, IPv4, Bonjour, UPnP, DNS, UDP, IGMP, QoS, SNMP		
ONVIF Compatible	YES (Profile S)		
Security	(1) Multiple user access levels with password (2) IP address filtering (3) Digest authentication		
Remote Access	(1) Internet Explorer on Windows operating system (2) 16CH Video Viewer on Windows & MAC operating system (3) EagleEyes on iOS & Android mobile devices		
■ Video			
Video Compression	H.264 (Main Profile) / MJPEG		
Resolution	2048x1536 / 1920 x 1080 / 1280 x 720 / 720 x 480 / 352 x 240	1920 x 1080 / 1280 x 720 / 720 x 480 / 352 x 240	
Frame Rate	30/25fps		
Multiple Video Streaming	4 (H.264, MJPEG)		
■ General			
Image Sensor	1/2.8" CMOS image sensor	1/2.9" CMOS image sensor	
Min Illumination	0.1 Lux / F1.4(Wide)~F2.8(Tele), 0 Lux (IR LED ON)		
Electronic Shutter	1/10,000 ~ 1/7.5 (Slow shutter)		
S/N Ratio	More than 48dB (AGC off)		
Lens	Motorized f2.8 ~ 12mm / F1.4 ~ F2.8	f2.8 ~ 12mm / F1.4 ~ F2.8	
Viewing Angle	Wide: 94° (Horizontal) / 69° (Vertical) / 120° (Diagonal) Tele: 29° (Horizontal) / 22° (Vertical) / 36° (Diagonal)	Wide: 103° (Horizontal) / 54° (Vertical) / 122° (Diagonal) Tele: 31° (Horizontal) / 17° (Vertical) / 36° (Diagonal)	
IR LED	3 Units		
IR Effective Range	Default: up to 30 meters IR Enhanced Mode: up to 50 meters		
IR Shift	YES		
Smart Light Control	YES		
White Balance	ATW		
AGC	Auto		
WDR	DWDR		
Privacy Mask	YES		
POE (Power-over-Ethernet)	YES (IEEE 802.3af)		
External Alarm I/O	YES (1 input / 1 output)		
Micro SD Card Slot	YES (support up to 64GB microSD card)		
Weather-proof	IP66		
Vandal-proof	IK10		
Operating Temperature	-25°C ~ 50°C		
Operating Humidity	90% or less relative humidity		
Power Source (±10%)	12V / 1.5A		
Current Consumption (±10%)	284mA (IR LED OFF); 528mA (IR LED ON); 796mA (IR enhanced mode ON)	280mA (IR LED OFF); 517mA (IR LED ON); 780mA (IR enhanced mode ON)	270mA (IR LED OFF); 510mA (IR LED ON); 570mA (IR enhanced mode ON)
Power Consumption (±10%)	PoE & PoN: 12.5W; DC Adapter: 10.5W		PoE & PoN: 8.55W; DC Adapter: 6.84W
■ Audio			
Line in	YES		
Line out	YES		

■ Others	
Mobile Surveillance	iOS & Android
Push Video	NO
Event Notification	FTP / Email / SMS
Digital Pan / Tilt / Zoom	YES
Motion Detection	YES
RTC (real-time clock)	YES
Minimum Web Browsing Requirements	<ul style="list-style-type: none"> • Intel core i3 or higher, or equivalent AMD • 2GB RAM • AGP graphics card, Direct Draw, 32MB RAM • Windows 10, Windows 8, Windows 7, Windows Vista & Windows XP, DirectX 9.0 or later • Internet Explorer 7.x or later (Windows Edge not supported)

* The specifications are subject to change without notice. ** Dimensional tolerance: ± 5mm

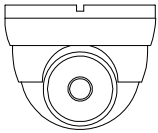

3MP

	Model 4	Model 5
■ Network		
LAN Port	YES	
LAN Speed	10/100 Based-T Ethernet	
Supported Protocols	DDNS, PPPoE, DHCP, NTP, SNTP, TCP/IP, ICMP, SMTP, FTP, HTTP, RTP, RTSP, RTCP, IPv4, Bonjour, UPnP, DNS, UDP, IGMP, QoS, SNMP	
ONVIF Compatible	YES (Profile S)	
Security	(1) Multiple user access levels with password (2) IP address filtering (3) Digest authentication	
Remote Access	(1) Internet Explorer on Windows operating system (2) 16CH Video Viewer on Windows & MAC operating system (3) EagleEyes on iOS & Android mobile devices	
■ Video		
Video Compression	H.264 (Main Profile) / MJPEG	
Resolution	2048x1536 / 1920 x 1080 / 1280 x 720 / 720 x 480 / 352 x 240	
Frame Rate	30/25fps	
Multiple Video Streaming	4 (H.264, MJPEG)	
■ General		
Image Sensor	1/2.8" CMOS image sensor	
Min Illumination	0.1 Lux / F1.4(Wide)~F2.8(Tele), 0 Lux (IR LED ON)	
Electronic Shutter	1/10,000 ~ 1/7.5 (Slow shutter)	
S/N Ratio	More than 48dB (AGC off)	
Lens	f2.8 ~ 12mm / F1.4 ~ F2.8	
Viewing Angle	Wide: 94° (Horizontal) / 69° (Vertical) / 120° (Diagonal) Tele: 29° (Horizontal) / 22° (Vertical) / 36° (Diagonal)	
IR LED	24 Units	4 Units
IR Effective Range	Up to 20 meters	Up to 40 meters
IR Shift	YES	
Smart Light Control	YES	
White Balance	ATW	
AGC	Auto	
WDR	DWDR	
Privacy Mask	YES	
POE (Power-over-Ethernet)	YES (IEEE 802.3af)	
External Alarm I/O	YES (1 input / 1 output)	
Micro SD Card Slot	NO	
IP Rating	IP66	
Operating Temperature	-25°C ~ 50°C	
Operating Humidity	90% or less relative humidity	
Power Source (±10%)	12V / 1A	
Current consumption (±10%)	240mA (IR LED OFF); 489mA (IR LED ON)	270mA (IR LED OFF); 590mA (IR LED ON)
Power Consumption (±10%)	PoE & PoN: 10.8W; DC Adapter: 9.24W	PoE & PoN: 8.85W; DC Adapter: 7.08W
■ Audio		
Line in	YES	
Line out	YES	
■ Others		
Mobile Surveillance	iOS & Android	
Push Video	NO	
Event Notification	FTP / Email / SMS	
Digital Pan / Tilt / Zoom	YES	
Motion Detection	YES	
RTC (real-time clock)	YES	
Minimum Web Browsing Requirements	<ul style="list-style-type: none"> • Intel core i3 or higher, or equivalent AMD • 2GB RAM • AGP graphics card, Direct Draw, 32MB RAM • Windows 10, Windows 8, Windows 7, Windows Vista & Windows XP, DirectX 9.0 or later • Internet Explorer 7.x or later (Windows Edge not supported) 	

* The specifications are subject to change without notice. ** Dimensional tolerance: ± 5mm

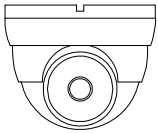

2MP

	Model 6	Model 7
■ Network		
LAN Port	YES	
LAN Speed	10/100 Based-T Ethernet	
Supported Protocols	DDNS, PPPoE, DHCP, NTP, SNTP, TCP/IP, ICMP, SMTP, FTP, HTTP, RTP, RTSP, RTCP, IPv4, Bonjour, UPnP, DNS, UDP, IGMP, QoS, SNMP	
ONVIF Compatible	YES (Profile S)	
Numbers of Online Users	10	
Security	(1) Multiple user access levels with password (2) IP address filtering (3) Digest authentication	
Remote Access	(1) Internet Explorer on Windows operating system (2) 24CH Video Viewer on Windows & MAC operating system (3) EagleEyes on iOS & Android mobile devices	
■ Video		
Video Compression	H.264 (Main Profile) / MJPEG	
Resolution	1920 x 1080 / 1280 x 720 / 720 x 480 / 352 x 240	
Frame Rate	30fps	
Multiple Video Streaming	4 (H.264, MJPEG)	
■ General		
Image Sensor	1/2.9" CMOS image sensor	
Min Illumination	0.1 Lux / F1.4(Wide)~F2.8(Tele), 0 Lux (IR LED ON)	
Electronic Shutter	1/10,000 ~ 1/7.5 (Slow shutter)	
S/N Ratio	More than 48dB (AGC off)	
Lens	f2.8 ~ 12mm / F1.4 ~ F2.8	
Viewing Angle	Wide: 103° (Horizontal) / 54° (Vertical) / 122° (Diagonal) Tele: 31° (Horizontal) / 17° (Vertical) / 36° (Diagonal)	
IR LED	4 Units	24 Units
IR Effective Range	Up to 40 meters	Up to 25 meters
IR Shift	YES	
Smart Light Control	YES	
White Balance	ATW	
AGC	Auto	
IRIS Mode	AES	
DWDR	YES	
POE	YES (IEEE 802.3af)	
Privacy Mask	YES	
External Alarm I/O	YES (1 input / 1 output)	
RAM	20MB	
Micro SD Card Slot	YES (up to 64GB)	
Operating Temperature	0°C ~ 40°C	
Operating Humidity	90% or less relative humidity	
Power Source (±10%)	DC12V / 1A	
Current consumption (±10%)	260mA (IR LED OFF); 580mA (IR LED ON)	542mA
Power Consumption (±10%)	8.7 (PoE) ; 4.11W (PoN) ; 6.96W (DC Adapter)	7.5 (PoE) ; 7.5W (PoN) ; 6.5W (DC Adapter)
Net Weight (kg)	0.648	
■ Audio		
Microphone Built-in	YES	
Line in	YES (Mono)	
Line out	YES (Mono)	
■ Others		
Mobile Surveillance	iOS & Android mobile devices	
Event Notification	FTP / Email / SMS	
3-Axis	YES	
Digital Pan / Tilt / Zoom	YES	
Motion Detection	YES	
RTC (real-time clock)	YES	
Minimum Web Browsing Requirements	<ul style="list-style-type: none"> • Intel core i3 or higher, or equivalent AMD • 2GB RAM • AGP graphics card, Direct Draw, 32MB RAM • Windows 10, Windows 8, Windows 7, Windows Vista & Windows XP, DirectX 9.0 or later • Internet Explorer 7.x or later (Windows Edge not supported) 	

* The specifications are subject to change without notice. ** Dimensional tolerance: ± 5mm



2MP

Model 8	
■ Network	
LAN Port	YES
LAN Speed	10/100 Based-T Ethernet
Supported Protocols	DDNS, PPPoE, DHCP, NTP, SNTP, TCP/IP, ICMP, SMTP, FTP, HTTP, RTP, RTSP, RTCP, IPv4, Bonjour, UPnP, DNS, UDP, IGMP, QoS, SNMP
ONVIF Compatible	YES (Profile S)
Numbers of Online Users	10
Security	(1) Multiple user access levels with password (2) IP address filtering (3) Digest authentication
Remote Access	(1) Internet Explorer on Windows operating system (2) 24CH Video Viewer on Windows & MAC operating system (3) EagleEyes on iOS & Android mobile devices
■ Video	
Video Compression	H.264 (Main Profile) / MJPEG
Resolution	1920 x 1080 / 1280 x 720 / 720 x 480 / 352 x 240
Frame Rate	30fps
Multiple Video Streaming	4 (H.264, MJPEG)
■ General	
Image Sensor	1/2.9" CMOS image sensor
Min Illumination	0.1 Lux / F1.5, 0 Lux (IR LED ON)
Electronic Shutter	1/10,000 ~ 1/7.5 (Slow shutter)
S/N Ratio	More than 48dB (AGC off)
Lens	f3.8mm / F1.5
Viewing Angle	73.2° (Horizontal) / 42.8° (Vertical) / 83.2° (Diagonal)
IR LED	1 Unit
IR Effective Range	Up to 20 meters
IR Shift	YES
Smart Light Control	YES
White Balance	ATW
AGC	Auto
IRIS Mode	AES
DWDR	YES
POE	YES (IEEE 802.3af)
Privacy Mask	YES
External Alarm I/O	YES (1 input / 1 output)
RAM	20MB
Micro SD Card Slot	YES (up to 64GB)
Operating Temperature	0°C ~ 40°C
Operating Humidity	90% or less relative humidity
Power Source (±10%)	DC12V / 500mA
Current consumption (±10%)	207mA (IR LED OFF); 254mA (IR LED ON)
Power Consumption (±10%)	4.11 (PoE) ; 4.11W (PoN) ; 3.29W (DC Adapter)
Net Weight (kg)	0.75
■ Audio	
Microphone Built-in	YES
Line in	YES (Mono)
Line out	YES (Mono)
■ Others	
Mobile Surveillance	iOS & Android mobile devices
Event Notification	FTP / Email / SMS
3-Axis	YES
Digital Pan / Tilt / Zoom	YES
Motion Detection	YES
RTC (real-time clock)	YES
Minimum Web Browsing Requirements	<ul style="list-style-type: none"> • Intel core i3 or higher, or equivalent AMD • 2GB RAM • AGP graphics card, Direct Draw, 32MB RAM • Windows 10, Windows 8, Windows 7, Windows Vista & Windows XP, DirectX 9.0 or later • Internet Explorer 7.x or later (Windows Edge not supported)

* The specifications are subject to change without notice. ** Dimensional tolerance: ± 5mm

2MP

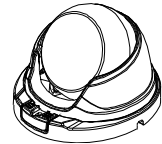
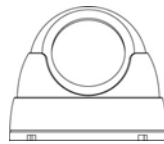

	Model 9	Model 10
■ Network		
LAN Port	YES	
LAN Speed	10/100 Based-T Ethernet	
Supported Protocols	DDNS, PPPoE, DHCP, NTP, SNTP, TCP/IP, ICMP, SMTP, FTP, HTTP, RTP, RTSP, RTCP, IPv4, Bonjour, UPnP, DNS, UDP, IGMP, QoS, SNMP	
ONVIF Compatible	YES (Profile S)	
Numbers of Online Users	10	
Security	(1) Multiple user access levels with password (2) IP address filtering (3) Digest authentication	
Remote Access	(1) Internet Explorer on Windows operating system (2) CMS Lite, 24CH CMS software for Windows operating system (3) EagleEyes on iOS & Android mobile devices	
■ Video		
Video Compression	H.264 (Main Profile) / MJPEG	
Resolution	1920 x 1080 / 1280 x 720 / 720 x 480 / 352 x 240	
Frame Rate	30/25fps	
Multiple Video Streaming	4 (H.264, MJPEG)	
■ General		
Image Sensor	1/2.7" CMOS image sensor	
Min Illumination	0.1 Lux / F1.5, 0 Lux (IR LED ON)	
Shutter Speed	1/2 to 1/10,000 sec	
S/N Ratio	More than 48dB (AGC off)	
Lens	f3.8mm / F1.5	
Viewing Angle	77° (Horizontal) / 45° (Vertical) / 88° (Diagonal)	
IR LED	12 Units	
IR Effective Distance	Up to 10 meters	
IR Shift	YES	
White Balance	ATW	
AGC	Auto	
IRIS Mode	AES	
Sharpness	YES	
DWDR	YES	
POE	YES (IEEE 802.3af)	
External Alarm I/O	YES (1 input / 1 output)	
RAM	NO	
Weather-proof	IP66	
Operating Temperature	-25°C ~ 50°C	
Operating Humidity	90% or less relative humidity	
Power Source (±10%)	12V / 1A	
Current consumption (±10%)	235mA (IR OFF) / 357.5mA (IR ON)	
Power Consumption (±10%)	5.375W (PoE & PoN) ; 4.29W (DC Adapter)	
Net Weight (kg)	0.37	
■ Others		
Mobile Surveillance	iOS & Android mobile devices	
Motion Detection	YES	
Event Notification	FTP / Email / SMS	
3-Axis	YES	
RTC (real-time clock)	YES	
Digital Pan / Tilt / Zoom	YES	
Minimum Web Browsing Requirements	<ul style="list-style-type: none"> • Intel core i3 or higher, or equivalent AMD • 2GB RAM • AGP graphics card, Direct Draw, 32MB RAM • Windows 10, Windows 8, Windows 7, Windows Vista & Windows XP, DirectX 9.0 or later • Internet Explorer 7.x or later (Windows Edge not supported) 	

* The specifications are subject to change without notice. ** Dimensional tolerance: ± 5mm

APPENDIX 2 BIT RATE TABLE FOR REFERENCE

The data below is for reference only.

The bit rates listed here may vary depending on the resolution, image quality & frame rate you choose, the complexity of your monitoring area, and how often the moving objects show in your monitoring area.

Testing Environment

- Place: Office Entrance
- Network translation: H.264
- Camera type: Megapixel camera

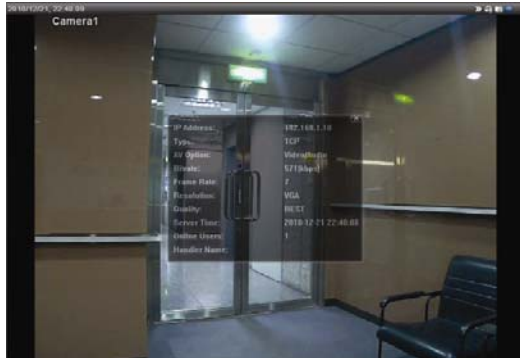

Static: No one coming in and out



Dynamic: One or two people coming in and out

Resolution	Quality	Frame Rate	(Dynamic) kbps	(Static) kbps	
SXGA	Best	FULL	3253	3216	
	High		2375	2160	
	Normal		1571	1266	
	Basic		1465	873	
VGA	Best		2010	1261	
	High		1042	1034	
	Normal		685	572	
	Basic		457	350	
QVGA	Best		646	366	
	High		482	350	
	Normal		302	286	
	Basic		168	161	
SXGA	Best		1/4	1163	1076
	High			989	715
	Normal			855	534
	Basic			719	443
VGA	Best	789		571	
	High	451		447	
	Normal	349		237	
	Basic	217		165	
QVGA	Best	269		147	
	High	182		131	
	Normal	164		113	
	Basic	97		71	

Resolution	Quality	Frame Rate	(Dynamic) kbps	(Static) kbps
SXGA	Best	1/15	581	374
	High		405	342
	Normal		487	248
	Basic		337	141
VGA	Best		358	79
	High		201	63
	Normal		180	28
	Basic		92	15
QVGA	Best		111	84
	High		99	68
	Normal		97	54
	Basic		58	42

APPENDIX 3 POE CONNECTION

This device supports PoE (Power-over-Ethernet), developed by the IEEE802.3af or IEEE802.3at task force, and power can be supplied over the same network (Ethernet) cable as the one used to connect to Internet. No power cable is needed. Below shows two examples of POE application for reference.

- When your router / hub supports POE connection

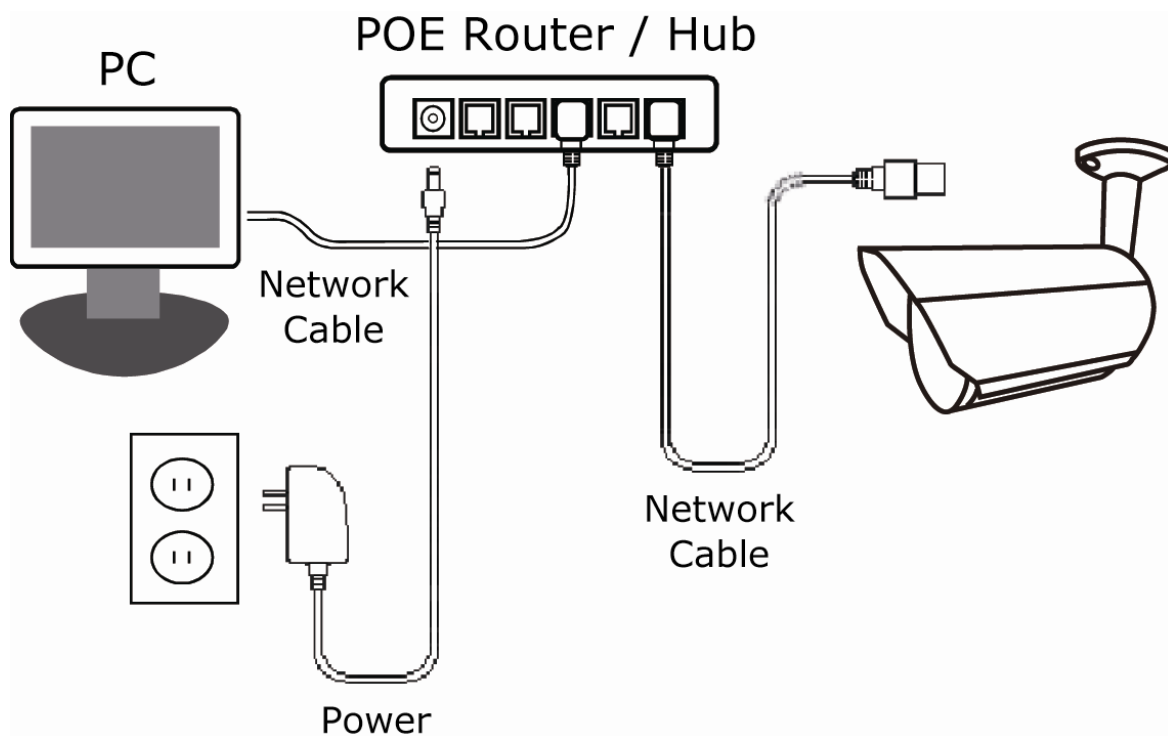

- When your router / hub doesn't support POE connection (An optional POE connector required)

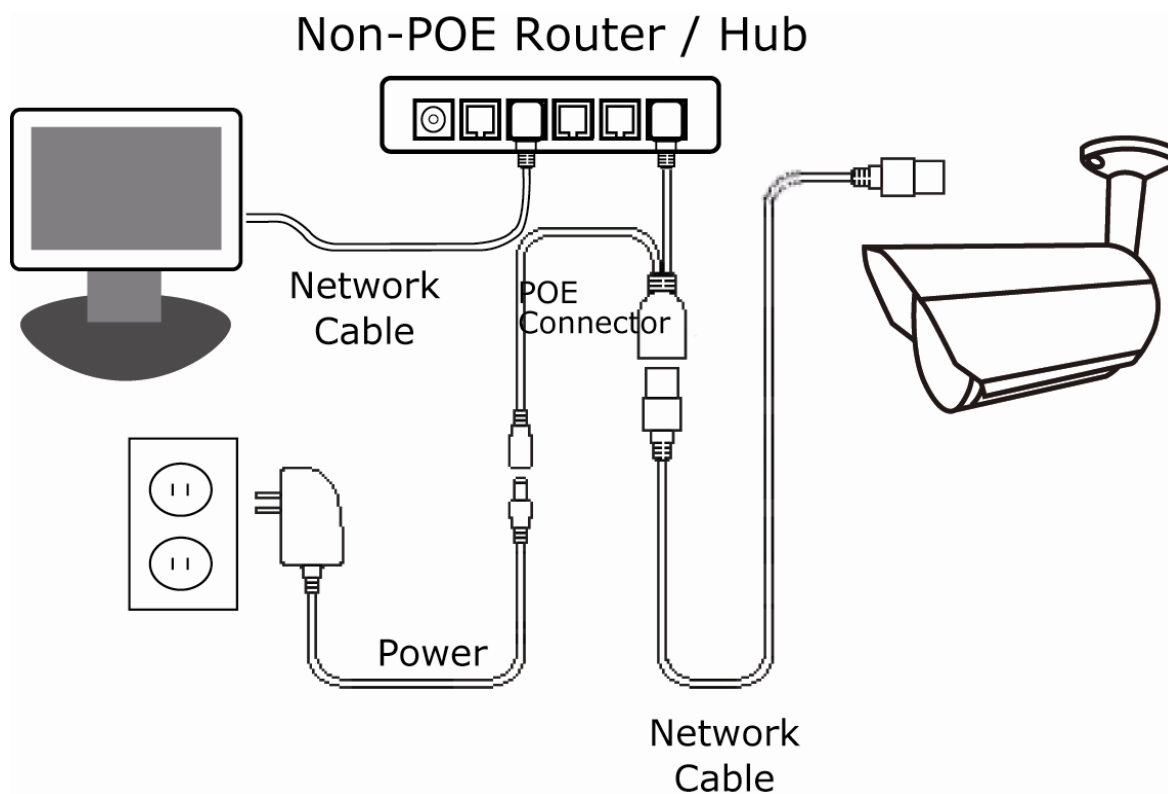

APPENDIX 4 API ID APPLICATION FOR SMS MESSAGING

To allow the camera automatically sending a text message when an event happens, you need to apply an API ID from a mobile messaging company first, such as Clickatell or EVERY8D.

Below shows an example of how to get an API ID from Clickatell.

Note: The SMS messaging may not be totally free. Please check the charge policy of the messaging service you use.

Note: The instructions below are for reference only and may vary when Clickatell's official website is updated.

Please follow the steps below for application.

Step1: Go to <http://www.clickatell.com/login.php>. Sign up an account first.

Login

Which product would you like to log in to? [Click to create an account.](#)
[Don't have an account? Sign up here](#)

Communicator2
Send bulk SMS via the internet. No programming needed.

Developers Central
Reliable, scalable, customisable. Integrates with your system via APIs.

Messenger Pro
Desktop, Bulk SMS solution.

ICM
Campaign management for standard and premium-rate marketing campaigns.

Affiliates
Advertise Clickatell and increase your earnings with our affiliate program.

Step2: Select “Developers Central”, select the location where you want to use this service, and fill in your information to create an account.

Which product would you like to sign up for?

Communicator2
Send bulk SMS via the internet. No programming needed.

Developers Central
Reliable, scalable, customisable. Integrates with your system via APIs.

Which product is right for me? How much will it cost?

Where would you like to send messages to? **Check which one is suitable for you.**

Anywhere in the World
I want to send fewer than 10,000 messages per month to the Americas.
International excl US Free signup

Special Offers: One Country only Why special?

South Africa Free signup

UK Free signup

Ireland Free signup

India Free signup

What is your first name? *

test

What is your last name? *

test

Which username would you like to use? *

test

What is your mobile number? *

886 22586666

[Country code][area code or network code (without first 0) and mobile number, no space, brackets or dashes] Example: [1][4155551212](for USA) or [27][123457894](for South Africa)

What is your email address? * [Privacy Policy](#)

test@tech.com

Are you human? *Please enter the words you see in the box, in order and separated by a space.

dynamo This

Type the two words: dynamo This

noCAPTCHA reCAPTCHA

Create your account

Create my Account By clicking this button, you agree to Clickatell's [Terms and Conditions](#) >

Step3: When the account is created, the system will automatically send an Email to your specified Email address with the user name, password, and client ID used to log into the service.

Step4: Click the link within the email to log in, and you will be prompted to validate your mobile phone number. Select “SEND ACTIVATION CODE”. The system will send an activation code to that number for verification.

Check if you receive a text message from Clickatell, and enter the activation code.

Verify your Mobile Number

For security reasons you are required to verify your mobile number in order to make your first credit purchase and send non-test SMS messages.

Your activation code will be sent to

If this is not your number, please retype your mobile number in the box above and click the "SEND ACTIVATION CODE NOW"

Enter activation code here

Enter your activation code once you have received it on your mobile phone:

Coupon Code:

Step4: In your account, find "Connection Status" and create a connection (API ID).

Note: Information on this page may be delayed by up to 1 minute.

<p>Account Status</p> <p>Credit Balance: 0</p> <p>Payments Pending: 0</p> <p>Credit Balance Alert: Disabled</p> <p>Auto Billing: Disabled</p> <p>SMS Bundle: Disabled</p> <p>SenderID: OK</p> <p>View Daily Volumes</p>	<p>Message Delivery Status MT</p> <p>For period 15 April 2013 between 00:00 and 23:59 (GMT+2)</p> <p>Messages delivered: 0</p> <p>Messages failed: 0</p> <p>Total: 0</p> <p>Click here to view a detailed report.</p>
<p>Connection Status</p> <p>Click here to create a connection (API ID)</p> <p>Click here</p>	<p>Message Delivery Status MO</p> <p>For period 15 April 2013 between 00:00 and 23:59 (GMT+2)</p> <p>MO received: 0</p> <p>Click here to view a detailed report.</p>

Step5: Select "HTTP/S".

Connection Setup

Choose the connection that you would like to add to your account.

HTTP/S **Click "HTTP/S"**

Our most popular connection, HTTP is one of the simpler ways to connect to the Clickatell API. It is used as an HTTP/Internet Post.

SMTP (Email to SMS)

Another firm favourite, the SMTP API allows messages that are sent via e-mail to be converted to SMS. Popular with customers who already have an e-mail messaging system in place.

Give a meaning name for this connection, and click "Submit and Get API ID".

Add Connection

HTTP API - Information entered during this step can be modified later.

Description: **Give a name for this connection**

Required field

Replace Leading Zero (Dial Prefix)

Enable IP Address Restriction (IP Lock Down)

Enable SMS Status Notification (MT Callback)

Click

Step5: An API ID will be generated as follows.

Note: Note down the API ID for SMS notification setting later.

HTTP API

Your HTTP API connection was created successfully. Your connection is live ready for you to send SMS messages.

API ID used for SMS

API ID:

Description:

APPENDIX 5 Q&A

Q1: I can connect to this camera in my house or office where it's installed with wireless network. But when I leave my house or office, I can't connect to it from my mobile phone (with 3G network), or other PC (connected to Internet). Why?

A1: You didn't configure this camera to Internet, but only in LAN.
Please click [here](#) to download and follow the steps in the advanced network setup guide to complete network configurations, or it's recommended for you to check with your local installer or reseller for this service because it's usually hard for a person who doesn't have network knowledge to set network configurations.

Q2: My live images are not fluent. Why?

A2: Image fluency could be affected by the local network upload bandwidth, router efficiency, client network download bandwidth, complexity of live view, and more.
(Recommended) To have the best image fluency, select QVGA; to have the best image quality, select "HD1080P" or "SXVGA" based on the model you have; to have normal image fluency and quality, select "VGA".

Q3: The live video keeps flickering. Why?

A3: Please try adjusting the power line frequency to "60 Hz" or "50 Hz" for the camera.
For iPhone users, access the camera, and select "⚙️" on the top right corner to enter IPCAM Configuration page. Then, go to "Advance Setup" → "Camera" to change setting.
For access from Internet Explorer, log into the camera, and select "Config." → "Camera" → "Video".

Q4: I am sure the gmail information is right, but I still can't receive the email, why?

A4: Please change a few settings in your Gmail account.
Step1: Log in and click your email address on the upper right corner. Click "My account."

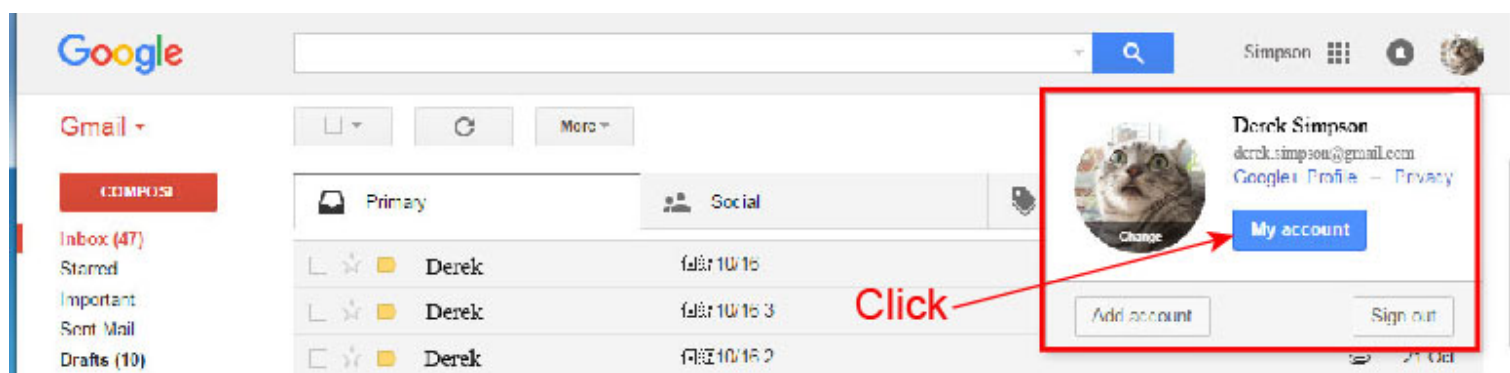

Step2: Click "Sign-in & Security."

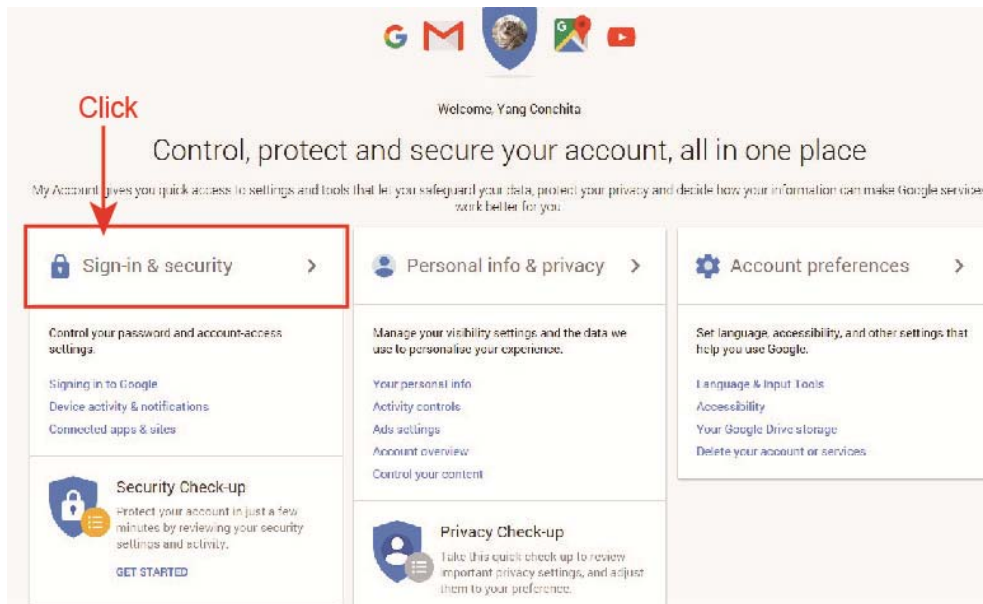

Step3: Roll down to the bottom of the page and check the "Allow less secure apps."

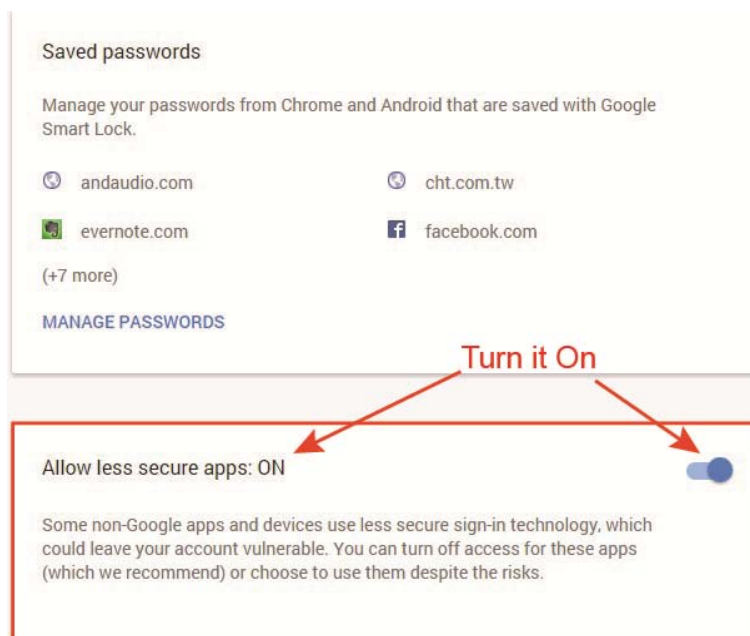

APPENDIX 6 RECORDING TIME TABLE

Below shows the estimated total recording time for each recording resolution.

The recording time per resolution is the average value collected from the both alarm trigger conditions indicated in “Testing Environment”, and is for reference only.

The time may vary depending on the resolution, image quality & frame rate you choose, the complexity of your monitoring area, and how often the moving objects show in your monitoring area.

Testing Environment

- Place: Office
- Monitoring area: 1.5 meters away from the camera
- Alarm trigger conditions:
 - (1) One person walks by the monitoring area and leaves immediately.
 - (2) Two persons walk by the monitoring area. One goes away immediately, and the other one stays a while and goes away.

Recording Resolution	SXGA	VGA	QVGA
Recording time (second)	25	115	211

APPENDIX 7 PREREQUISITES FOR NETWORK SHARE

A7.1 Check PC IP Address

Note: The instructions below are taking Windows 7 and 8 for an example.

Step1: Go to "Network and Sharing Center", and select "Change adapter settings".

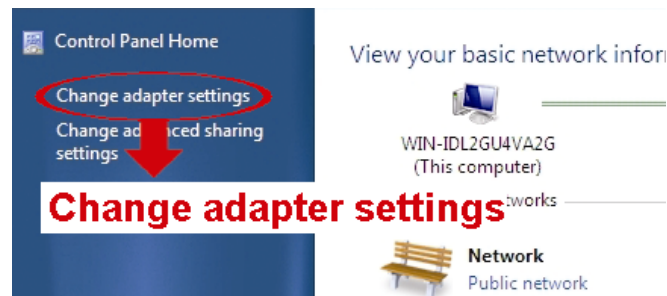

Step2: Right-click on "Local Area Connection", and select "Properties".

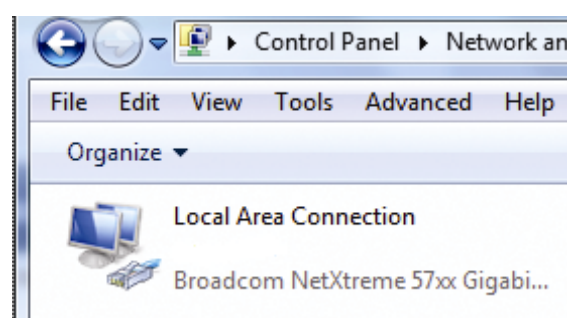

Note: If your local area connection is not enabled, please also enable it.

Step3: In the "Networking" tab, select "Internet Protocol Version 4 (TCP/IPv4)", and select "Properties".

Step4: In the "General" tab, note down the IP address in "Use the following IP address".

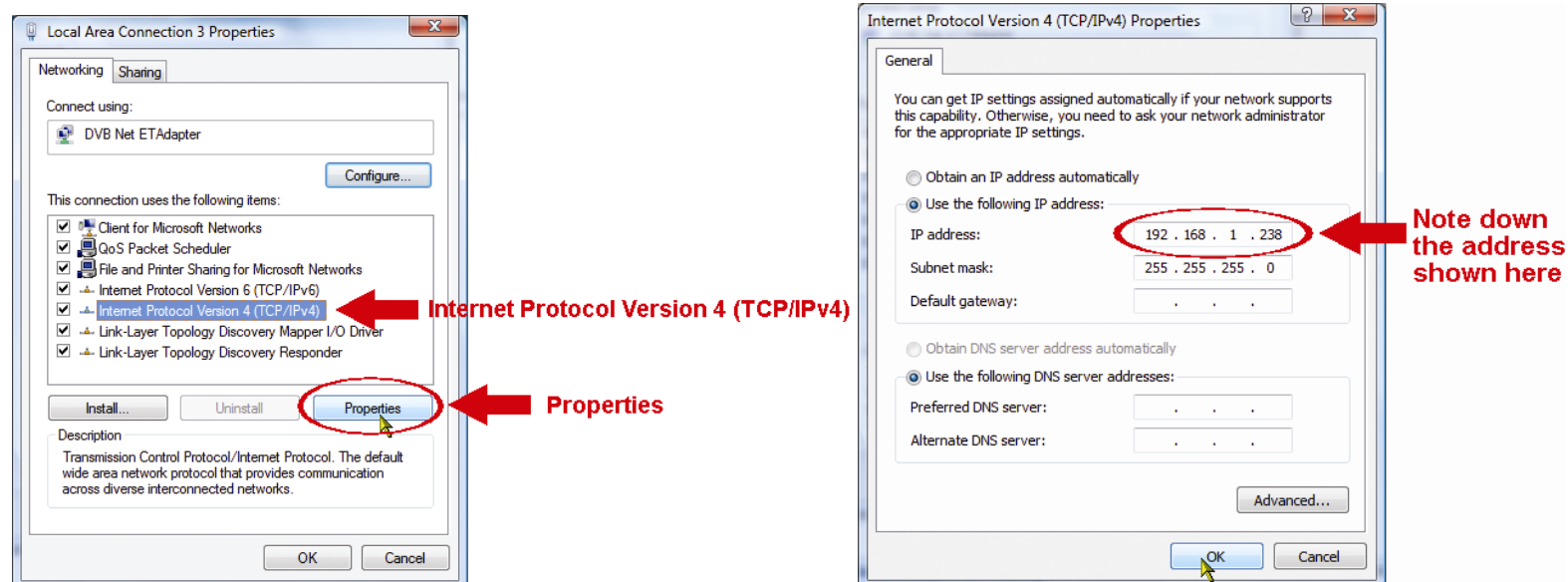

A7.2 Create "Administrator" Account

It's recommended to create a new administrator account on the PC for "Network Share" to use, or user could use the existing administrator account.

Note: The instructions below are taking Windows 7 and 8 for an example.

Step1: Go to "User Accounts" → "Manage Accounts", and select "Create a new account".

Choose the account you would like to change

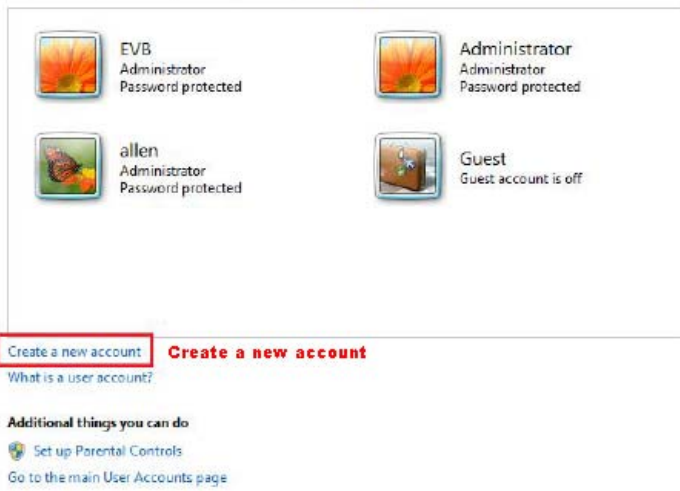

Step2: Set a user name, and choose “Administrator” for this account. Then, click “Create Account”.

Name the account and choose an account type

This name will appear on the Welcome screen and on the Start menu.

Office

Standard user
Standard account users can use most software and change system settings that do not affect other users or the security of the computer.

Administrator
Administrators have complete access to the computer and can make any desired changes. Based on notification settings, administrators may be asked to provide their password or confirmation before making changes that affect other users.

We recommend that you protect every account with a strong password.

[Why is a standard account recommended?](#)

Create Account

Cancel

Step3: Set the password, and click “Create Account”.

Create a password for Office's account



Office
Administrator

You are creating a password for Office.

If you do this, Office will lose all EFS-encrypted files, personal certificates and stored passwords for Web sites or network resources.

To avoid losing data in the future, ask Office to make a password reset floppy disk.

••••

••••

If the password contains capital letters, they must be typed the same way every time.

[How to create a strong password](#)

Type a password hint

The password hint will be visible to everyone who uses this computer.

[What is a password hint?](#)

Create password

Cancel

A7.3 Share Folder

Note: The instructions below are taking Windows 7 and 8 for an example.

Step1: Right-click the folder you want to use to save snapshots for “Network Share”, and choose “Properties”.

Step2: In “Share Properties”, select the tab of “Sharing”, and choose “Share...”.

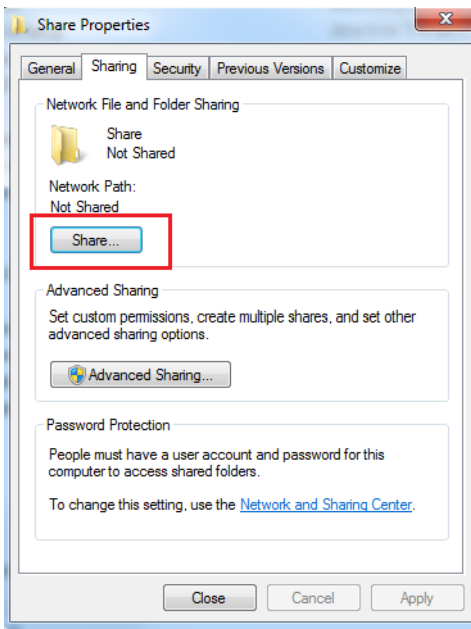

Step3: Choose the account you want to share with, and click “Share” to save.

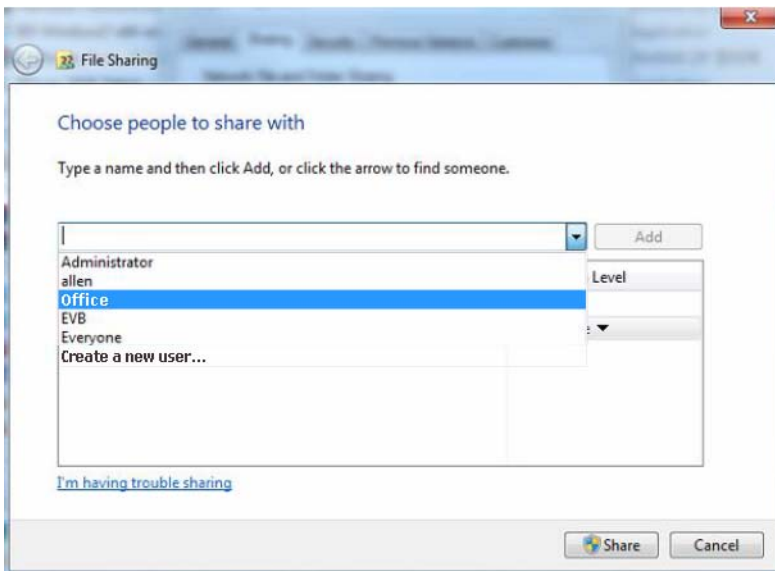

СЕРИЯ
КУПОЛЬНЫХ IP-КАМЕР
ИНСТРУКЦИЯ ПО ЭКСПЛУАТАЦИИ

Перед началом эксплуатации внимательно прочтите эту инструкцию и сохраните ее для будущего использования.

ВАЖНАЯ ИНФОРМАЦИЯ О БЕЗОПАСНОСТИ



Все изделия, выпускаемые нашей компанией, полностью отвечают требованиям директивы ЕС по ограничению использования опасных веществ (RoHS): в продукции компании и процессах производства совершенно не используются свинец и другие опасные вещества, указанные в данной директиве.



Знак в виде перекрещенного мусорного бака на колесиках указывает на то, что сбор и утилизация данной продукции по окончании срока службы должны осуществляться отдельно от бытовых отходов. Это относится как к продукции, так и ко всем периферийным устройствам с этим символом. Не утилизируйте данные изделия, как несортируемые бытовые отходы. Сведения о процедурах надлежащей утилизации данного оборудования можно получить у местного поставщика.



Данное изделие относится к оборудованию класса А. При использовании в жилых помещениях это изделие может вызывать радиопомехи. В этом случае пользователь обязан принять адекватные меры по их устранению.

Соответствие требованиям Федеральной комиссии связи США к уровням радиопомех

Данное оборудование протестировано и признано соответствующим ограничениям для цифровых устройств класса А согласно части 15 Правил FCC. Эти ограничения должны обеспечить разумную защиту от вредных помех при эксплуатации оборудования в офисных помещениях. Данное оборудование создает, использует и может излучать радиочастотную энергию, и при нарушении инструкций по установке и эксплуатации может создавать помехи для средств радиосвязи. Работа этого оборудования в жилых помещениях может вызывать помехи. В этом случае пользователь обязан за свой счет принять меры по устранению помех.

Данное устройство соответствует требованиям части 15 правил FCC. Эксплуатация возможна при соблюдении следующих двух условий:

- (1) Данное устройство не должно создавать нежелательных помех, и
- (2) Данное устройство должно быть устойчивым ко всем принимаемым помехам, включая те, которые могут препятствовать нормальной работе.

Признание торговых наименований и товарных знаков

iPad® и iPhone® – зарегистрированные товарные знаки компании Apple Inc.

Android™ – товарный знак компании Google Inc. Этот товарный знак используется на основании разрешений Google.

Наименования Microsoft®, Windows® и Internet Explorer® являются товарными знаками корпорации Microsoft, зарегистрированными в США и/или других странах.

Ограничение ответственности

Наша компания сохраняет за собой право в любое время изменять или удалять любое содержимое данного документа. Наша компания не принимает на себя никаких обязательств и не дает никаких гарантий относительно точности, полноты или применимости данного руководства. Содержимое этого руководства может быть изменено без предварительного уведомления.

Данное изделие не имеет режимов ожидания и отключения.

Лицензирование MPEG4

ДАННЫЙ ПРОДУКТ ПРЕДОСТАВЛЯЕТСЯ НА ОСНОВАНИИ ЛИЦЕНЗИИ НА ИСПОЛЬЗОВАНИЕ ПОРТФЕЛЯ ПАТЕНТОВАННЫХ ВИДЕОТЕХНОЛОГИЙ MPEG4 ДЛЯ ЛИЧНОГО И НЕКОММЕРЧЕСКОГО ИСПОЛЬЗОВАНИЯ ПОТРЕБИТЕЛЕМ ДЛЯ (i) КОДИРОВАНИЯ ВИДЕОДАННЫХ В ВИДЕОФОРМАТЕ MPEG4 («ВИДЕО MPEG-4») И/ИЛИ (ii) ДЕКОДИРОВАНИЯ ВИДЕОДАННЫХ MPEG-4, ЗАКОДИРОВАННЫХ ПОТРЕБИТЕЛЕМ В РАМКАХ ЛИЧНОЙ И НЕКОММЕРЧЕСКОЙ ДЕЯТЕЛЬНОСТИ И/ИЛИ ПОЛУЧЕННЫХ ОТ ПОСТАВЩИКА ВИДЕОКОНТЕНТА НА ОСНОВАНИИ ЛИЦЕНЗИИ КОМПАНИИ MPEG LA НА ПРЕДОСТАВЛЕНИЕ ВИДЕОПРОДУКЦИИ В ФОРМАТЕ MPEG4. НИКАКИЕ ЛИЦЕНЗИИ ДЛЯ КАКОГО-ЛИБО ИНОГО ИСПОЛЬЗОВАНИЯ НЕ ПРЕДОСТАВЛЯЮТСЯ И НЕ ПОДРАЗУМЕВАЮТСЯ. ДОПОЛНИТЕЛЬНЫЕ СВЕДЕНИЯ, В ТОМ ЧИСЛЕ ОТНОСЯЩИЕСЯ К РЕКЛАМНОМУ, ВНУТРЕННЕМУ И КОММЕРЧЕСКОМУ ИСПОЛЬЗОВАНИЮ И ЛИЦЕНЗИРОВАНИЮ, МОГУТ БЫТЬ ПОЛУЧЕНЫ ОТ КОМПАНИИ MPEG LA, LLC. СМ. [HTTP://WWW.MPEGLA.COM](http://www.mpegla.com).

Лицензирование GPL



Данный продукт содержит программные коды, разработанные сторонними компаниями и распространяемые на условиях Общедоступной лицензии GNU («GPL») или Сокращенной общедоступной лицензии GNU («LGPL»).

Коды GPL, используемые в этом продукте, выпускаются без гарантии и являются интеллектуальной собственностью соответствующих владельцев авторских прав.

Другие исходные коды, подпадающие под действие лицензий GPL, предоставляются по запросу.

Мы предоставляем наши собственные модификации ядра Linux, а также несколько новых команд и инструментов для работы с этими исходными кодами. Для получения исходных кодов обращайтесь по адресу: marketing@avtech.com.tw.

СОДЕРЖАНИЕ

1. ОБЗОР	1
1.1 Особенности изделия.....	1
1.2 Комплект поставки.....	1
1.3 Cable Overview	1
1.4 Подключение устройств внешней сигнализации	2
2. ДОСТУП К КАМЕРЕ ЧЕРЕЗ INTERNET EXPLORER.....	3
2.1 Вход в камеру	3
2.2 Элементы панели управления	3
2.3 Функции цифрового блока PTZ (DPTZ).....	5
2.4 Поиск и воспроизведение записей событий.....	6
3. НАСТРОЙКА ПАРАМЕТРОВ КАМЕРЫ	7
3.1 Меню настроек системы	7
3.2 Сеть	9
3.2.1 Сеть	9
3.2.2 QoS	9
3.2.3 DDNS	9
3.2.4 SNTP	9
3.2.5 FTP.....	10
3.2.6 ПОЧТА	10
3.2.7 SMS.....	11
3.2.8 Фильтр	12
3.2.9 UPnP/Bonjour	12
3.2.10 RTP	13
3.2.11 SNMP	14
3.2.12 IEEE 802.1X.....	15
3.2.13 Сетевой ресурс.....	16
3.2.14 Детектор сетевых сбоев.....	16
3.3 Камера.....	16
3.3.1 Камера.....	16
3.3.2 Видео.....	17
3.3.3 ROI	17
3.3.4 Цвет	17
3.3.5 Аудио	18
3.3.6 Дополнительно	18
3.3.7 Маска приватности.....	19
3.4 VA.....	20
3.4.1 TA	20
3.5 Запись	20
3.5.1 Запись.....	20
3.5.2 Таймер записи	20
3.6 Хранилище	21
3.6.1 Память.....	21
3.7 Триггер.....	21
3.7.1 Триггер.....	21
3.7.2 Снимок.....	23
3.8 Основные	23
3.8.1 Основные	23
3.8.2 Время.....	24
3.8.3 Журнал сервера	24
3.8.4 Онлайн	25
3.8.5 Аккаунт	25
3.8.6 Карты Google	26
3.8.7 Обслуживание	26
ПРИЛОЖЕНИЕ 1 ХАРАКТЕРИСТИКИ ИЗДЕЛИЯ	28

ПРИЛОЖЕНИЕ 2 СПРАВОЧНАЯ ТАБЛИЦА СКОРОСТЕЙ ПОТОКА	30
ПРИЛОЖЕНИЕ 3 ПОДКЛЮЧЕНИЕ ПО КАБЕЛЮ РОЕ	32
ПРИЛОЖЕНИЕ 4 ПРИМЕНЕНИЕ API ID ДЛЯ SMS-СООБЩЕНИЙ	33
ПРИЛОЖЕНИЕ 5 ВОПРОСЫ И ОТВЕТЫ	35
ПРИЛОЖЕНИЕ 6 ТАБЛИЦА ЗНАЧЕНИЙ ВРЕМЕНИ ЗАПИСИ.....	36
ПРИЛОЖЕНИЕ 7 ПРЕДВАРИТЕЛЬНАЯ НАСТРОЙКА СЕТЕВОГО РЕСУРСА	37
A7.1 Проверка IP-адреса ПК.....	37
A7.2 Создание учетной записи «Администратора»	37
A7.3 Общая папка.....	38

1. ОБЗОР

1.1 Особенности изделия

- Удобная **настройка сети** с мобильных устройств на базе **ОС iOS/Android**
- Поддержка стандарта **ONVIF** для упрощения системной интеграции
- Поддержка **POE (питание-по-сети)**, позволяющая обойтись без кабелей питания и сократить стоимость монтажа
- Встроенные светодиоды ИК-подсветки для **ночного видеонаблюдения**
- Подключение **устройства внешней сигнализации**
- **Линейные входы/выходы** для передачи аудиосигнала
- **Цифровое расширение динамического диапазона (DWDR)** для улучшения распознаваемости деталей в слишком ярких и темных областях изображения.
- **Дистанционное наблюдение**
 - **Полная совместимость** с ОС **Android/iOS** и браузером **Internet Explorer** в операционной системе Windows

1.2 Комплект поставки

➤ Стандартный комплект

- Камера с внешним кожухом Краткое руководство

➤ Дополнительные принадлежности

- Винты и дюбели Руководство на CD-диске
 Гаечный ключ Водозащитный комплект

1.3 Cable Overview

Обзор кабелей	Описание
Шнур питания	Подключение к источнику питания 12В (пост. тока). Внимание: Адаптер питания приобретается отдельно.
RJ45 (сетевой кабель)	Подключается к прилагаемому переходному кабелю RJ45, который может подсоединяться к дополнительному кабелю RJ45 нужной длины для подключения к сети.
GND	Провод заземления, используемый для аппаратного сброса или подключения устройств внешней сигнализации.
Вход тревоги	Зарезервирован для подключения устройства внешней сигнализации. Подробнее см. в инструкции к устройству внешней сигнализации.
Выход тревоги	Зарезервирован для подключения устройства внешней сигнализации. Подробнее см. в инструкции к устройству внешней сигнализации.
RESET	Для сброса настроек камеры снимите изоляцию провода и скрутите его с проводом заземления. Используется для сброса всех настроек, включая IP-адреса, к заводским значениям. Внимание: Для сброса настроек отключите питание, скрутите провода, а затем включите питание снова.
Линейный вход (синий)	Для подключения микрофона.
Линейный выход (зеленый)	Для подключения динамика.

1.4 Подключение устройств внешней сигнализации

Эта камера позволяет подключать внешние устройства В/В.

Ниже приведена схема подключения к камере внешних устройств.

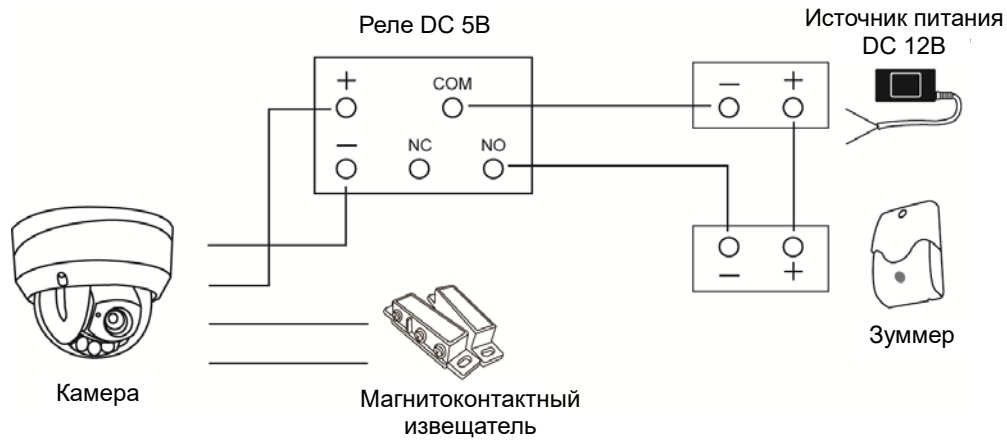

2. ДОСТУП К КАМЕРЕ ЧЕРЕЗ INTERNET EXPLORER

Доступ к этой камере можно получить через Microsoft Internet Explorer и с мобильных устройств iOS/Android с помощью нашей фирменной программы «EagleEyes».

Перед использованием камеры следует настроить сетевые параметры и подключиться к сети.

О сетевых настройках см:

- файл «**РАСШИРЕННЫЕ НАСТРОЙКИ СЕТИ**», который можно загрузить с сайта www.surveillance-download.com/user/m3636.swf.

2.1 Вход в камеру

Шаг 1: Откройте веб-браузер и в адресной строке введите: <http://ipaddress:portnum>.

Например, если IP-адрес: 60.121.46.236, а номер порта: 888, тогда введите в адресной строке «<http://60.121.46.236:888>» и нажмите «Enter».

Шаг 2: На странице входа введите имя пользователя и пароль, а затем введите защитный код с показанной ниже картинки (если имеется). Затем нажмите «ВХОД».

Шаг 3: После этого запустится мастер.

- Чтобы пропустить мастер и перейти к экрану изображения камеры, нажмите «Заккрыть».
- Чтобы при следующем входе сразу открывался экран просмотра камеры без запуска мастера, установите флажок «Не запускать мастер при входе в систему».









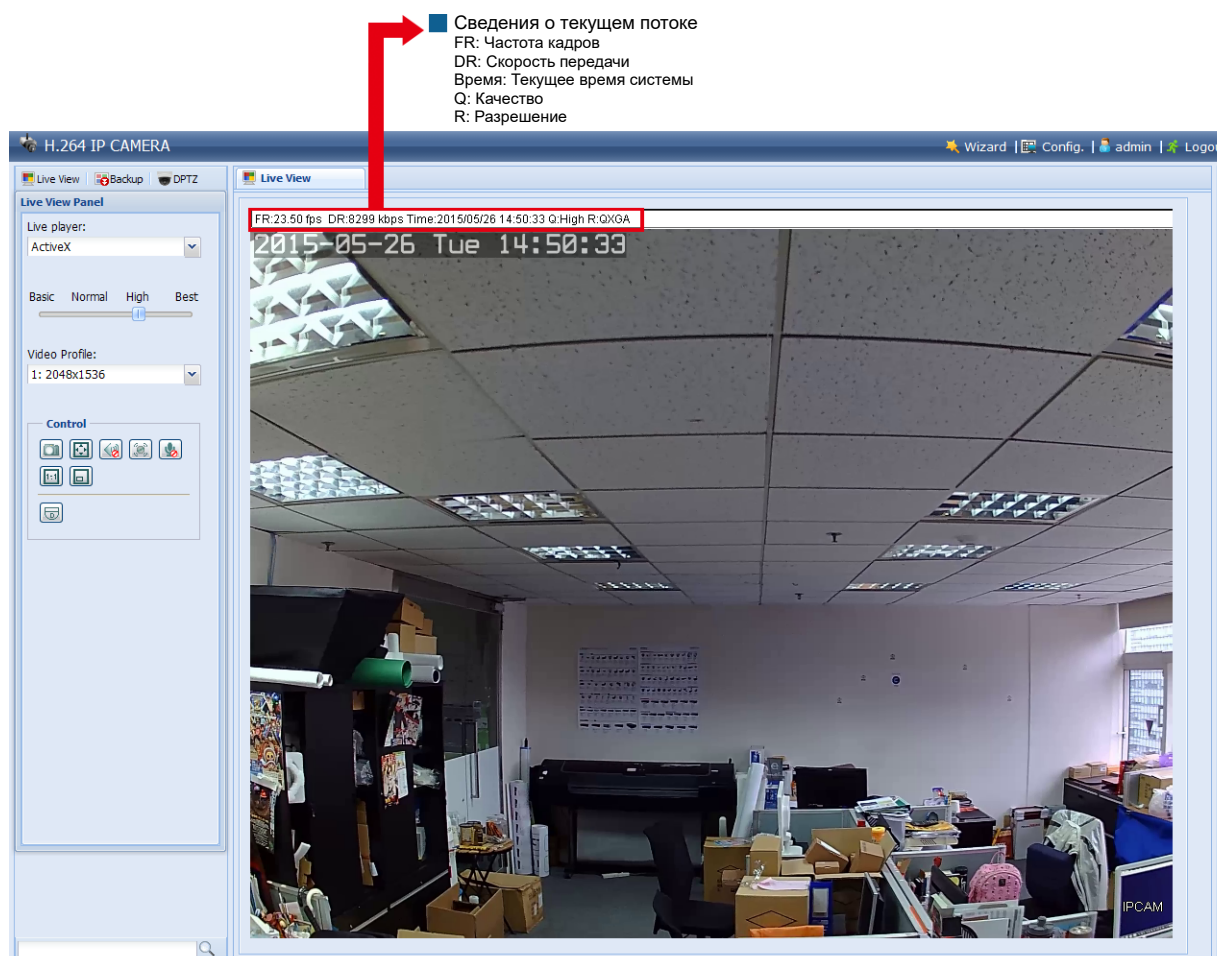







Внимание: При появлении сообщения с предложением установить «VLC-плеер», «программу» или утилиту «H264 Streaming Viewer», согласитесь и выполните установку программы.

Шаг 5: После входа в систему откроется экран просмотра.

2.2 Элементы панели управления

Внимание: Набор доступных кнопок зависит от модели устройства и уровня пользователя, выбранного при входе.











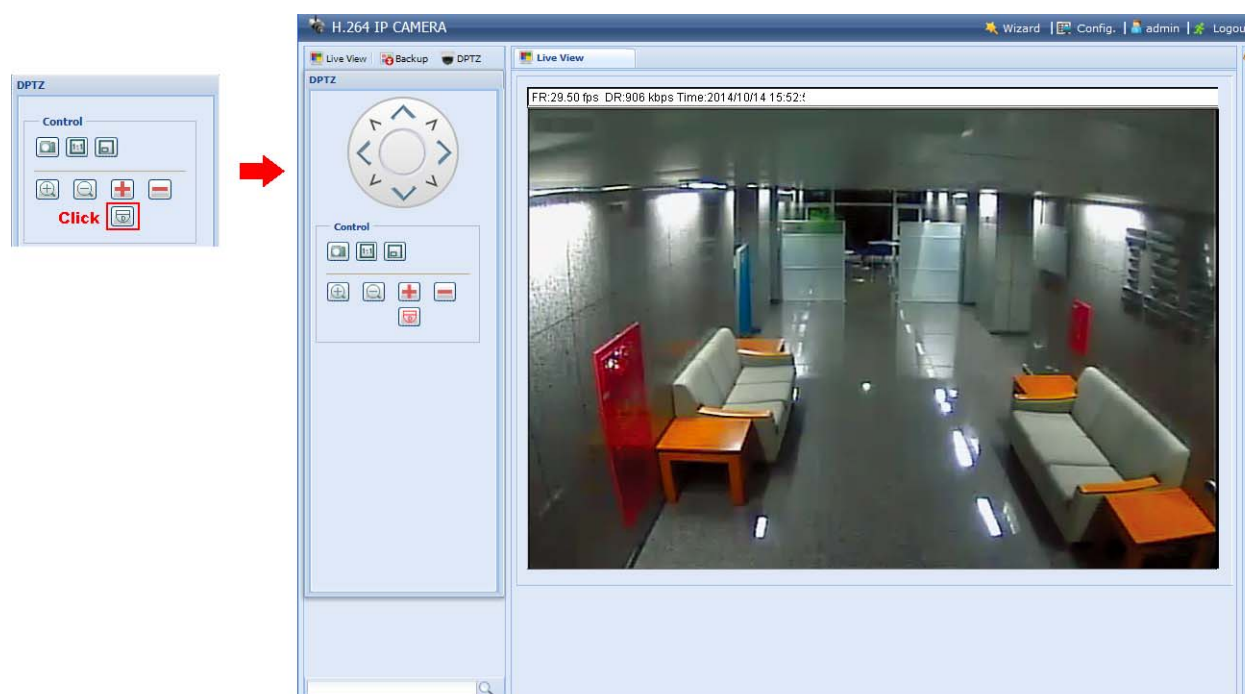



Функция	Значок	Уровень пользователя	Описание
Трансляция		Супервизор/Оператор/ Обычный пользователь/ Гость	Переход к экрану просмотра.
Архивация		Супервизор/Оператор	Переход к списку записей событий для просмотра видео. См. «2.4 Поиск и воспроизведение записей событий» на стр. 5.
Цифр. PTZ		Супервизор/Оператор/ Обычный пользователь	Переход к экрану настроек DPTZ. См. «2.3 Функции цифрового блока PTZ (DPTZ)» на стр. 4.
Конфигурация		Супервизор/Оператор	Переход к экрану настроек системы (набор кнопок, доступных для «Супервизора» и «Оператора», различается). См. «3.1 Меню настроек системы» на стр. 7.
Плеер	--	Супервизор/Оператор/ Обычный пользователь/ Гость	Выбор видеоплеера в раскрывающемся списке: <ul style="list-style-type: none"> ■ ActiveX ■ QuickTime Quick Time – это программа компании Apple Inc. для воспроизведения мультимедийного контента. Для выбора плеера «Quick Time» он должен быть установлен в вашей операционной системе. При выборе этой функции появится предложение ввести имя пользователя и пароль для доступа к камере. ■ VLC
Качество	--	Супервизор/Оператор/ Обычный пользователь	Переместите ползунок для выбора качества видео: ПРОСТОЕ/НОРМАЛЬНОЕ/ВЫСОКОЕ/ЛУЧШЕЕ.
Профиль видео	--	Супервизор/Оператор/ Обычный пользователь	Выберите готовый профиль настроек видео из выпадающего списка. Профиль видео можно настроить в меню «Настройка» -> «Камера» -> «Видео».
Снимок		Супервизор/Оператор/ Обычный пользователь	Нажмите для съемки и открытия текущего кадра в новом окне. Щелкните правой кнопкой на снимке и сохраните его в нужную папку.
Размер кадра просмотра:		Супервизор/Оператор/ Обычный пользователь	
Полный экран			Нажмите для отображения видео на весь экран. Для выхода из полноэкранного режима нажмите на клавиатуре кнопку «Esc». <i>Эта кнопка появляется только при выборе разрешения 640 x 480 или выше.</i>
Двойной размер			Разрешение QVGA меняется с подгонкой к текущему размеру кадра. <i>Эта кнопка появляется только при выборе разрешения 320 x 240.</i>
Нормальный размер			Текущий размер совпадает с выбранным разрешением. <i>Эта кнопка появляется только при выборе разрешения 1280 x 720 или выше.</i>
На все окно			Выбранное разрешение меняется с подгонкой к текущему размеру кадра. <i>Эта кнопка появляется только при выборе разрешения 1280 x 720 или выше.</i>
Без масштабирования			Прижмите перемещаемый квадрат в левом нижнем углу окна просмотра и переместите. <i>Эта кнопка появляется только при выборе разрешения 1280 x 720 или выше.</i>
Вкл./выкл. звук		Супервизор/Оператор/ Обычный пользователь	Включение/выключение аудиовхода.
Выход тревоги		Супервизор/Оператор/ Обычный пользователь	Нажмите для принудительного включения устройства внешней тревоги. Например, если устройством сигнализации является зуммер, тогда при нажатии этой кнопки зуммер начнет звучать, даже если событие тревоги отсутствует.
Микрофон		Супервизор	Включение/выключение аудиовыхода.
Цифр. PTZ		Супервизор/Оператор/ Обычный пользователь	Нажмите для включения функции увеличения/уменьшения. Для выбора зоны увеличенного просмотра просто щелкните в этой зоне на изображении камеры. <i>Только для варифокальных моделей.</i>
увеличение/ уменьшение		Супервизор/Оператор/ Обычный пользователь	Нажмите для увеличения/уменьшения текущего изображения. <i>Эта функция доступна только при включении DPTZ.</i>
Макс. увеличение/ уменьшение		Супервизор/Оператор/ Обычный пользователь	Увеличение изображения до максимума / уменьшение изображения до исходного размера. <i>Эта функция доступна только при включении DPTZ.</i>

2.3 Функции цифрового блока PTZ (DPTZ)

Эта серия камер включает функции цифрового управления PTZ («DPTZ») для мониторинга зон большой площади.

ШАГ 1: Нажмите значок «DPTZ» для отображения панели управления DPTZ.









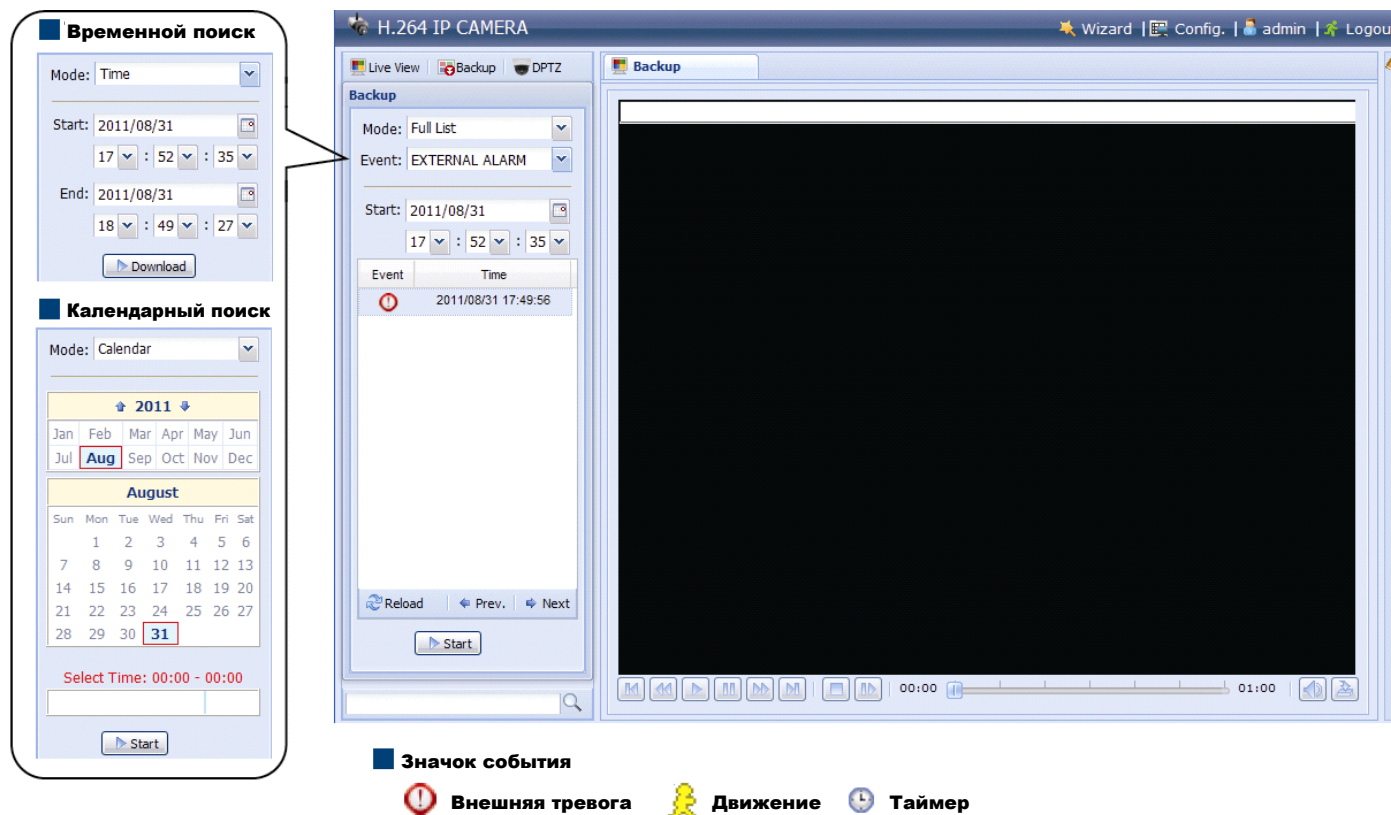

ФУНКЦИЯ	ЗНАЧОК	ОПИСАНИЕ
Панель перемещения	--	При выборе  отображается панель, позволяющая перемещать увеличенное изображение.
Снимок		Нажмите для съемки и открытия текущего кадра в новом окне. Щелкните правой кнопкой на снимке и сохраните его в нужную папку.
Увеличение/уменьшение	 / 	Нажмите  , чтобы увеличить масштаб на 1X. Нажмите  , чтобы уменьшить масштаб на 1X.
Макс. увеличение/уменьшение	 / 	Нажмите  для выбора максимального масштаба 16X. Нажмите  для выбора исходного масштаба 1X.
Нормальный размер		Текущий размер совпадает с выбранным разрешением. <i>Эта кнопка появляется только при выборе разрешения 1280 x 720 или выше.</i>
Масштаб		Прижмите перемещаемый квадрат в левом нижнем углу окна просмотра и переместите. <i>Эта кнопка появляется только когда выбранное разрешение больше текущего размера кадра.</i>

2.4 Поиск и воспроизведение записей событий

Внимание: Для сохранения большего объема записываемых видеоданных рекомендуется подключить камеру к совместимому СВР.



	Пред./След. час	Переход к следующему/предыдущему часовому интервалу, например, 11:00~12:00 или 14:00~15:00, и запуск видеоклипа самого раннего события в этом часовом интервале.
	Перемотка вперед	Увеличение скорости прокрутки видео. Каждое нажатие увеличивает скорость прокрутки видео: 2X, 4X, 8X и 16X.
	Перемотка назад	Увеличение скорости обратной прокрутки видео. Каждое нажатие увеличивает скорость обратной прокрутки видео: 2X, 4X, 8X и 16X.
	Пуск	Запускает просмотр текущего видеоклипа.
	Пауза	Приостанавливает просмотр текущего видеоклипа.
	Стоп	Прекращает просмотр текущего видеоклипа.
	Шаг	Переход на один кадр вперед в режиме паузы.
	Аудио	Нажатие позволяет, при необходимости, отключить воспроизведение звука. Новое нажатие восстанавливает звук.
	Загрузка	Нажмите для загрузки текущего видеоклипа в заданную папку в вашем компьютере. <i>Загруженный видеоклип можно открыть только в нашем видеоплеере. Для загрузки этого видеоплеера перейдите в раздел «Общие» → «Обслуживание» либо скопируйте плеер с компакт-диска, входящего в комплект поставки.</i>

3. НАСТРОЙКА ПАРАМЕТРОВ КАМЕРЫ

Для дополнительной настройки параметров этой сетевой камеры получите доступ к камере через Internet Explorer.

3.1 Меню настроек системы

Нажмите «Настройка» для перехода к экрану настройки.

Функции камеры подразделяются на семь меню: «Сеть», «Камера», «VA», «Запись», «Хранилище», «Триггер», «Общие».

- Описание меню «Сеть» см. в разделе «3.2 Сеть» на стр. 9.
- Описание меню «Камера» см. в разделе «3.3 Камера» на стр. 15.
- Описание меню «VA» см. в разделе «3.4 VA» на стр. 20.
- Описание меню «Запись» см. в разделе «3.5 Запись» на стр. 20.
- Описание меню «Хранилище» см. в разделе «3.6 Хранилище» на стр. 21.
- Описание меню «Триггер» см. в разделе «3.7 Триггер» на стр. 21.
- Описание меню «Общие» см. в разделе «3.8 Основные» на стр. 23.

Главное меню	Подменю	Описание
Сеть	Сеть	Настройка параметров сети.
	QoS	Настройка ограничений для потоковой передачи данных.
	DDNS	Введите параметры DDNS, если тип сети PPPOE или DHCP.
	SNTP	Синхронизация времени камеры с временем сетевого сервера синхронизации.
	FTP	Введите параметры FTP, если в меню «Триггер» → «Триггер» выбран метод уведомления «FTP».
	Почта	Введите параметры эл.почты, если в меню «Триггер» → «Триггер» выбран метод уведомления «Эл.почта».
	SMS	Введите параметры SMS, если в меню «Триггер» → «Триггер» выбран метод уведомления «SMS».
	Фильтр	Выбор разрешенных и запрещенных IP-адресов для доступа к камере.
Bonjour	UPnP	<i>*Поддерживается операционными системами на базе Windows.</i> Позволяет обнаруживать камеру среди других устройств в той же подсети для быстрой и удобной связи.
	Bonjour	<i>*Поддерживается операционными системами на базе Apple Mac OS.</i> Позволяет обнаруживать камеру среди других устройств в той же подсети для быстрой и удобной связи.
Камера	RTP	Настройка параметров передачи видеоданных для удаленного доступа без использования веб-браузеров и видеоплеера.
	SNMP	Настройка SNMP для удаленного управления сетевыми устройствами.
	IEEE 802.1X	Эти параметры обеспечивают доступ камеры к сети, защищенной протоколом 802.1X/EAPOL (Extensible Authentication Protocol Over LAN).
	Сетевой ресурс	Позволяет задать папку в локальной сети для сохранения снимков событий, если в меню «Триггер» → «Снимок» была выбрана опция «Сетевой ресурс».
	Детектор сетевых сбоев	Настройте в камере периодическую проверку сетевых подключений с другими устройствами (с отправкой уведомлений о событиях рассоединения по эл.почте или FTP).
Камера	Камера	1. Переименование камеры. 2. Изменение места отображения имени камеры на экране.
	Видео	Настройте параметры видео для других видеоформатов.
	Целевые зоны	Настройте целевую зону с улучшенным качеством изображения.
	Цвет	Настройка цветопередачи.
	Аудио	Настройка громкости микрофона и динамика.
	Дополнительно	Настройка дополнительных параметров камеры (при необходимости).
	Маска приватности	Затемнение некоторых участков изображения камеры.
VA	TA	Эта функция используется с охраняемым мини-датчиком для интеграции с системой тревожной сигнализации. Дополнительные сведения можно получить у вашего дистрибьютора или установщика системы.
Запись	Запись	Настройка функции записи.
	Таймер записи	Настройка времени записи при внешней тревоге.
Хранилище	Память	Позволяет проверить текущую емкость хранилища и, при необходимости, удалить все записанные данные.

Главное меню	Подменю	Описание
Триггер	Триггер	<ol style="list-style-type: none"> 1. Включение/выключение детектора движения. 2. Настройка зоны обнаружения движения. 3. Настройка реакции камеры на событие.
	Снимок	Настройка времени или периодичности записи снимков и их отправки на FTP, адрес эл.почты и/или в сетевой ресурс (сетевую папку) для резервной архивации. Также здесь можно настроить интервальную съемку.
Основные	Основные	<ol style="list-style-type: none"> 1. Выбор языка веб-браузера. 2. Проверка MAC-адреса камеры. 3. Настройка времени блокировки доступа к камере.
	Время	Настройка текущего времени и перехода на летнее время.
	Журнал сервера	Проверка журналов системных событий.
	Онлайн	Проверка текущих подключенных пользователей.
	Аккаунт	<ol style="list-style-type: none"> 1. Создание нового аккаунта пользователя с другими привилегиями доступа. 2. Изменение или удаление аккаунта пользователя.
	Карты Google	Позволяют вам знать, где находится камера.
	Обслуживание	<ol style="list-style-type: none"> 1. Проверка текущей версии микропрограммы и обновление ПО камеры. 2. Копирование системных настроек. 3. Перезагрузка камеры. 4. Загрузка видеоплеера для воспроизведения записанных данных.

3.2 Сеть

3.2.1 Сеть

Это меню позволяет настроить сетевые параметры камеры в зависимости от типа сети.

Подробнее см. в файле «Advanced Network Setup (Расширенные настройки сети)», который можно загрузить с сайта www.surveillance-download.com/user/m3636.swf.

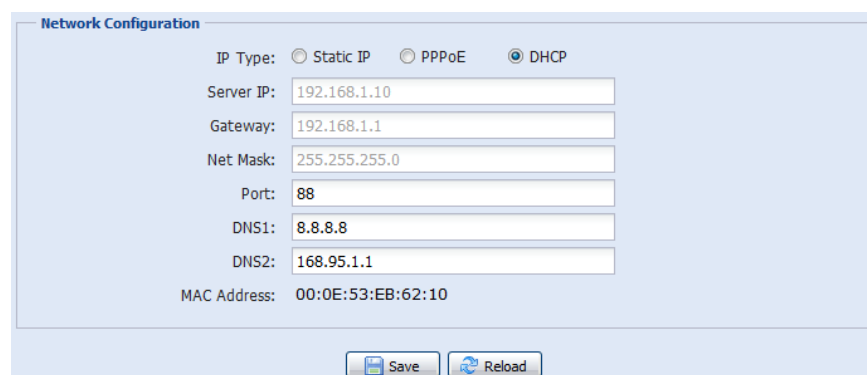

The screenshot shows the 'Network Configuration' window. It features radio buttons for 'Static IP', 'PPPoE', and 'DHCP', with 'DHCP' selected. Below are input fields for 'Server IP' (192.168.1.10), 'Gateway' (192.168.1.1), 'Net Mask' (255.255.255.0), 'Port' (88), 'DNS1' (8.8.8.8), and 'DNS2' (168.95.1.1). A 'MAC Address' field shows '00:0E:53:EB:62:10'. At the bottom are 'Save' and 'Reload' buttons.

3.2.2 QoS

QoS (качество обслуживания) – это сервис управления потоками данных в реальном времени. Эту функцию можно активировать при недостаточной пропускной способности сети, разделяемой между несколькими сетевыми устройствами.

Установите флажок «QoS Enable (Включить QoS)» и задайте макс. скорость передачи от 256 до 10240 кбит/с.

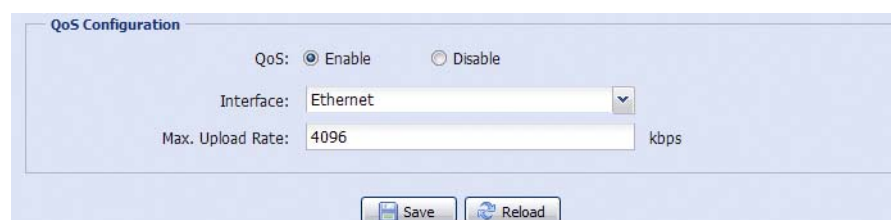

The screenshot shows the 'QoS Configuration' window. It has radio buttons for 'Enable' and 'Disable', with 'Enable' selected. There is a dropdown menu for 'Interface' set to 'Ethernet' and a text input for 'Max. Upload Rate' set to '4096' kbps. 'Save' and 'Reload' buttons are at the bottom.

3.2.3 DDNS

Выберите «On (Вкл.)», если в меню «Network (Сеть)» выбран тип сети «PPPOE» или «DHCP».

Подробнее см. в файле «Advanced Network Setup (Расширенные настройки сети)», который можно загрузить с сайта www.surveillance-download.com/user/m3636.swf.

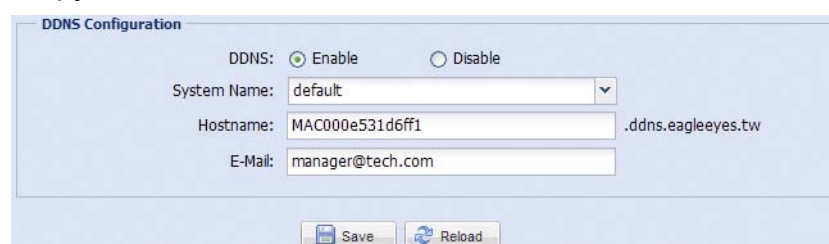

The screenshot shows the 'DDNS Configuration' window. It has radio buttons for 'Enable' and 'Disable', with 'Enable' selected. Fields include 'System Name' (default), 'Hostname' (MAC000e531d6ff1) with a domain '.ddns.eagleeyes.tw', and 'E-Mail' (manager@tech.com). 'Save' and 'Reload' buttons are at the bottom.

3.2.4 SNTP

SNTP (простой сетевой протокол синхронизации времени) позволяет синхронизировать время камеры с подключенным по сети компьютером.



The screenshot shows the 'SNTP Configuration' window. It has a dropdown for 'GMT' set to '(GMT+08:00) Taipei', a text input for 'NTP Server' (tock.stdtime.gov.tw), a dropdown for 'Sync. Period' set to 'Daily', and a 'Server Time' field showing '2011-08-30 20:34:42'. A 'Sync.' button is present, along with 'Save' and 'Reload' buttons at the bottom.

Функция	Описание
GMT	Позволяет задать часовой пояс, после чего камера автоматически установит правильное местное время.
Сервер NTP	Используйте SNTP-сервер по умолчанию (например, tock.stdtime.gov.tw), или любой другой, известный вам SNTP-сервер.
Синх. Период	Выберите «Daily (Ежедневно)» для ежедневной синхронизации времени камеры или «None (Никогда)» для отключения этой функции.
Синх.	Нажмите для синхронизации времени сетевой камеры с сетевым временем.

3.2.5 FTP

Введите параметры FTP и нажмите «Save (Сохранить)», чтобы подтвердить настройки. Заданная здесь информация будет применяться при выборе опции «FTP» в меню «Trigger (Триггер)» → «Trigger (Триггер)».

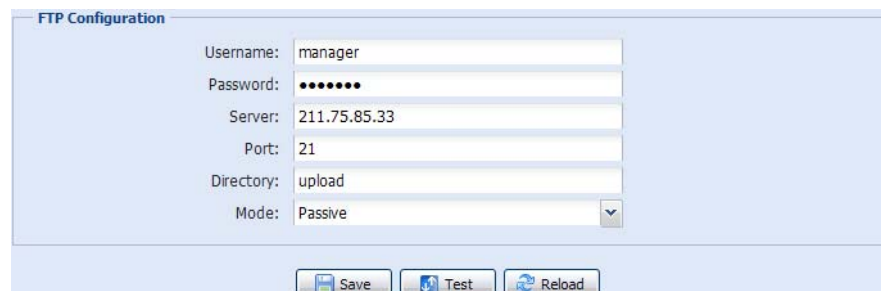

3.2.6 ПОЧТА

Введите параметры эл.почты и нажмите «Save (Сохранить)», чтобы подтвердить настройки. Заданная здесь информация будет применяться при выборе опции «Email (Эл.почта)» в меню «Trigger (Триггер)» → «Trigger (Триггер)».

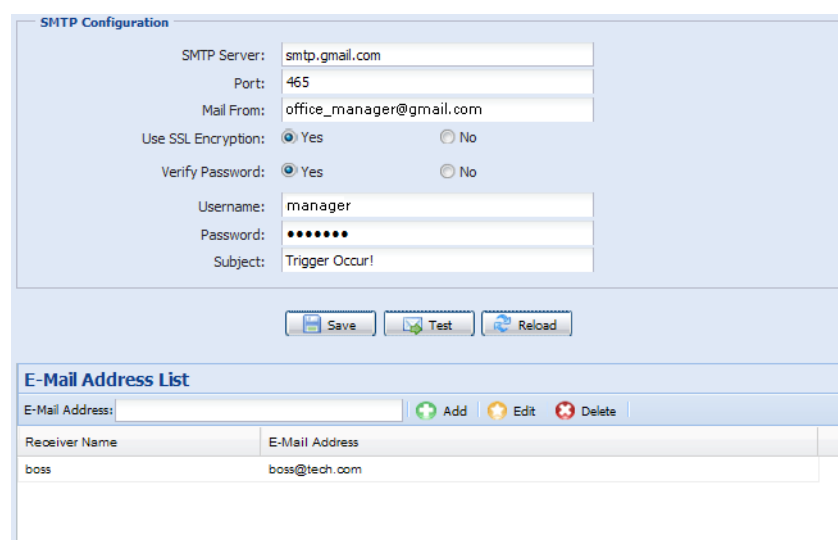

Функция	Описание
Сервер SMTP	Введите адрес SMTP-сервера, предоставленный провайдером услуг эл.почты.
Порт	Введите номер порта, предоставленный провайдером услуг эл.почты. Если этот столбец оставить пустым, почтовый сервер будет использовать порт 25 для отправки электронной почты.
Отправитель	Введите имя отправителя.
Шифрование SSL	Выберите «Yes (Да)», если ваш почтовый сервер использует SSL-шифрование для защиты содержимого электронной почты от несанкционированного доступа.
Проверка пароля	Некоторые почтовые сервера требуют проверки пароля. Введите «user name (имя пользователя)» и «password (пароль)».
Тема	Введите тему почтового сообщения.
Список адресов эл.почты	Добавьте адреса эл.почты назначенных получателей.
Проверка	После ввода всей информации, нажмите «Test Mail (Тестовое сообщение)» для проверки доставки почты.

3.2.7 SMS

Внимание: Для использования этой функции программы необходимо предоставить свой аккаунт и получить API ID от провайдера сервиса обмена мобильными сообщениями, например, Clickatell или EVERY8D. См. «ПРИЛОЖЕНИЕ 4. ПРИМЕНЕНИЕ API ID ДЛЯ SMS-СООБЩЕНИЙ» на стр. 33.

Введите необходимые параметры для сервиса SMS-сообщений и нажмите «Save (Сохранить)», чтобы подтвердить настройки. Заданная здесь информация будет применяться при выборе опции «SMS» в меню «General (Общие)» → «Trigger (Триггер)».

The screenshot shows the 'SMS Configuration' window. It contains the following fields and controls:

- System: dropdown menu with 'clickatell' selected.
- Username: text input with 'tech'.
- Password: text input with masked characters '*****'.
- API ID: text input with '3281378'.
- Recipient: text input with '+886912665475' and a 'more' link.
- Transfer Interval: dropdown menu with '15' selected, labeled 'Minute(s)', and a 'Reset Counter' button.
- Message: text area with '[192.168.1.10] unauthorized access!' and a checked checkbox 'Include Hostname or IP'.
- Buttons: 'Save', 'Test', and 'Reload' at the bottom.

Функция	Описание
Система	Имя провайдера сервиса SMS-сообщений, например, Clickatell.
Имя пользователя/ Пароль	Введите имя пользователя и пароль вашего аккаунта, созданного в системе Clickatell.
API ID	Введите API ID, полученный вами от Clickatell.
Получатель	Нажмите «Add (Добавить)» и введите номер телефона (включая код страны) для получения текстовых сообщений. Допускается до пяти телефонных номеров.
Период отправления	Задайте интервал времени между двумя отправляемыми сообщениями, в минутах. Возможные значения: 0, 15, 30 и 60.
Сброс счетчика	Нажмите для перезапуска сервиса текстовых сообщений, после чего начнется отправка SMS с заданным временным интервалом.
Сообщение	Введите текст (до 70 символов), отправляемый в SMS-сообщениях.
Проверка	Чтобы проверить правильность настроек SMS, нажмите эту кнопку для немедленной отправки SMS на ваш телефон. Внимание: Эта проверка не является бесплатной, вы оплачиваете отправление SMS по вашему местному тарифу.

3.2.8 Фильтр

Выберите разрешенные и запрещенные IP-адреса для доступа к камере и нажмите «Save (Сохранить)», чтобы подтвердить настройки.

Filter Configuration

Error Count: 3

Error Lock Time: 1 Minute(s)

Echo Request: Non-Block Block

IP/MAC Filter Configuration

IP/MAC Filter: Enable Disable

IP/MAC Filter Policy: Allow Deny

IP/MAC Filter Rules

Rule: 192.168.1.122 Add Delete Help

192.168.1.23

Save Reload

Функция	Описание
■ Настройка фильтра	
Количество ошибок	Задайте максимальное количество ошибок ввода пароля. При достижении максимального количества ошибок, IP-адрес, пытавшийся получить доступ к сетевой камере, будет заблокирован.
Время блокирования	Задайте время блокирования IP-адреса при достижении максимального количества ошибок доступа.
Запрос Echo	Выберите «Non-Block (Не блокировать)», чтобы позволить другим пользователям использовать команды ping для определения доступности IP-адреса вашей сетевой камеры, либо «Block (Блокировать)» – для отклонения запросов ping.
■ Настройка фильтра IP/MAC	
Фильтр IP/MAC	Включите или выключите фильтр.
Политика фильтрации IP/MAC	Если выбран вариант «Enable (Включить)», выберите (Разрешить) или (Запретить) IP-адреса в приведенном ниже списке.
■ Правила фильтрации IP/MAC	
Правило	<ul style="list-style-type: none">Для добавления IP-адреса в список, введите IP-адрес в поле «Rule (Правило)» и нажмите «Add (Добавить)».Для удаления IP-адреса из списка, выделите в списке удаляемый IP-адрес и нажмите «Delete (Удалить)».

3.2.9 UPnP/Bonjour

«UPnP» «Universal Plug and Play» (универсальный протокол самонастраиваемых устройств) обеспечивает удобное подключение устройств к домашним и корпоративным системам и упрощает установку компьютерных компонентов; поддерживается только операционными системами на базе Windows.

Протокол «Bonjour» функционирует аналогично протоколу «UPnP», но поддерживается только операционными системами на базе Apple Mac OS.

➤ UPnP

UPnP Configuration

UPnP: Enable Disable

Friendly Name: IP CAMERA (Fixed) AVM457R-000E53EB6210

Save Reload

➤ Bonjour

Bonjour Configuration

Bonjour: Enable Disable

Device Name: IP CAMERA (Fixed) AVM457R-000E53EB6210

Save Reload

Нажмите «Enable (Включить)», чтобы разрешить обнаружение сетевой камеры среди других устройств в той же подсети и задать удобное, легко узнаваемое имя камеры в поле «Friendly name (Удобное имя)».

При активации этой функции другие компьютеры в том же домене, что и эта камера, смогут находить камеру в:

- «Network Neighbor (Сетевом окружении)» по узнаваемому имени, заданному в поле «Friendly name (Удобное имя)» (в Windows), или
- В инструментах «» (finder) или «Bookmark (Закладки)» по узнаваемому имени, заданному в поле «Device Name (Имя устройства)» (в Mac OS).

Двойным щелчком откройте веб-браузер для доступа к камере.

Сопоставление портов (доступно только в UPnP)

Эта функция устраняет необходимость дополнительного доступа к роутеру для перенаправления портов.

Подробнее см. в файле «Advanced Network Setup (Расширенные настройки сети)», который можно загрузить с сайта www.surveillance-download.com/user/m3636.swf.

Внимание: Перед использованием функции, убедитесь, что эта функция включена и роутер поддерживает UPnP. Если нет, настройте перенаправление портов с дополнительным доступом к роутеру.

Если «Port Mapping (Сопоставление портов)» в состоянии «Enable (Вкл.)», система автоматически назначит IP-адрес и номер порта, если они не заданы.



Внимание: После успешного применения настроек появится сообщение с указанием IP-адреса и номера порта, присвоенных этой сетевой камере.

3.2.10 RTP

Транспортный протокол реального времени (RTP) – это стандартный Интернет-протокол для управления передачей мультимедийных данных в реальном времени, например в VLC-плеере.

Для нормальной работы этой функции, медиаплеер, который вы хотите использовать для удаленного доступа, должен поддерживать RTP-передачу.

Внимание: Для завершения сеанса удаленного доступа сначала следует нажать кнопку Стоп на вашем медиаплеере, а затем закрыть программу. Это позволит корректно завершить сеанс работы и защитит сервер от передачи излишней информации.

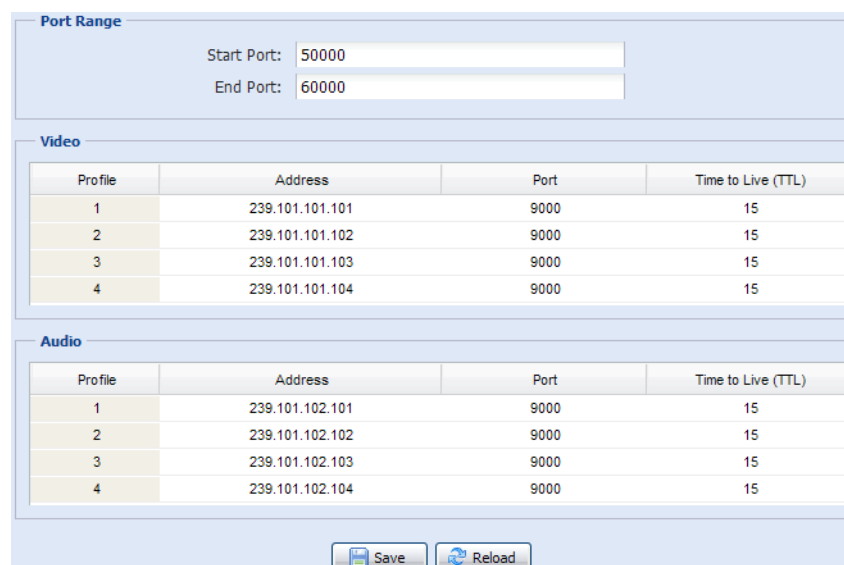

Функция	Описание
<ul style="list-style-type: none"> ■ Диапазон портов Диапазон портов, используемых в RTP, ограничен и должен включать 100 номеров портов (от начального до конечного порта). 	
Начальный порт	Диапазон номеров для начального порта: 1024 ~ 65434.
Конечный порт	Диапазон номеров для конечного порта: 1124 ~ 65534.
<ul style="list-style-type: none"> ■ Видео 	
Адрес и порт для передачи видео	Задайте адрес и порт групповой передачи для профиля 1 ~ 4. Доступный диапазон адресов: 224.0.0.1 ~ 239.255.255.255. Номер порта для групповой передачи должен быть четным.
<ul style="list-style-type: none"> ■ Аудио 	
Адрес и порт для передачи аудио	Задайте адрес и порт для групповой передачи аудио. Доступный диапазон адресов: 224.0.0.1 ~ 239.255.255.255. Номер порта для групповой передачи должен быть четным.

3.2.11 SNMP

SNMP (простой протокол сетевого управления) используется для обмена управляющей информацией между сетевыми устройствами. Сетевые администраторы могут использовать его для мониторинга сетевых устройств.

SNMP состоит из трех основных компонентов:

- **Системы управления сетью (NMS)** для мониторинга и управления сетевыми устройствами.
- **Управляемые устройства** – сетевые узлы для сохранения сетевой и управляющей информации: роутеры, серверы доступа, коммутаторы, мосты, концентраторы и т.д.
- **Агенты** – сетевые программные модули в управляемых устройствах, предоставляющих данные о статусе управляемых устройств для NMS.

Внимание: Перед настройкой параметров SNMP, убедитесь, что NMS включена.

Включение SNMP V1/V2C

Выберите «Yes (Да)» для включения этой функции, и введите названия «Read community (Сообщества чтения)» и «Write community (Сообщества записи)» в соответствии с настройками NMS.

Для включения «Traps (Отчетов)» для уведомления управляющей станции о важных событиях выберите «V1» или «V2C» в поле «Enable (Включить)», введите адрес и имя сообщества и выделите нужные типы событий.

The screenshot shows the configuration page for SNMP V1/V2C. At the top, there are radio buttons for 'Enable' with 'Yes' selected. Below are text input fields for 'Read community' (containing 'public') and 'Write community' (containing 'private'). A section titled 'Traps' contains a dropdown menu for 'Enable' set to 'V2C', an 'Address' field with '129.231.20.58', and a 'Community' field with 'SNMP_trap'. Below these are several rows of radio buttons for 'Cold start', 'Warm start', 'Link up', and 'Authentication failed', all of which are set to 'Enable'.

Включение SNMP V3

SNMP V3 обеспечивает более высокий уровень защиты, чем SNMP V1/V2C, позволяя настроить пароль аутентификации и пароль шифрования.

Выберите «Read/Write Security name (Имя доступа для чтения/записи)» или «Read only Security name (Имя доступа только для чтения)» в соответствии с настройками NMS и введите имя сообщества. Затем выберите тип аутентификации: «MD5» или «SHA», и введите пароли для аутентификации и шифрования. Длина пароля: от 8 до 31 символа.

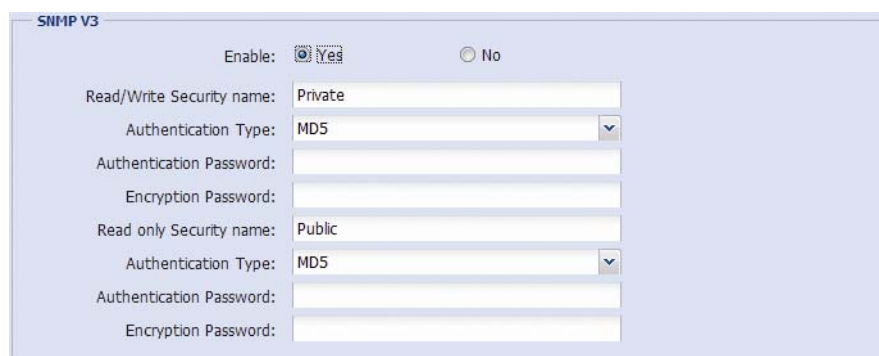

3.2.12 IEEE 802.1X

Эти параметры обеспечивают доступ камеры к сети, защищенной протоколом 802.1X/EAPOL (Extensible Authentication Protocol Over LAN).

Внимание: Для корректного осуществления аутентификации важно синхронизировать время камеры с сервером NTP.

Перед использованием этой функции убедитесь, что:

- Сервер RADIUS и коммутатор в вашей локальной сети поддерживают IEEE 802.1X и настройка параметров IEEE 802.1X включена.
- Вы ввели цифровой сертификат (полученный от центра сертификации), который может быть проверен сервером RADIUS, а также используемые идентификатор и пароль.

Затем выполните следующие действия:

Шаг 1: Подключите камеру напрямую к компьютеру или ноутбуку, и перейдите на страницу входа в настройки камеры.

Внимание: О прямом подключении камеры к компьютеру см. раздел «4 Modem/Hub + Modem (4 Модем/Модем + концентратор)» в файле «[ADVANCED NETWORK SETUP \(РАСШИРЕННЫЕ НАСТРОЙКИ СЕТИ\)](#)».

Шаг 2: Получите доступ к камере и перейдите в меню «Config (Настройка)» → «Network (Сеть)» → «IEEE 802.1X». Включите эту функцию и выберите метод EAP, который хотите использовать.

Внимание: Эта камера поддерживает методы «EAP-PEAP», «EAP-TLS» и «EAP-TTLS».

Шаг 3: Введите идентификатор и пароль, полученные от центра сертификации, и выберите версию EAPOL, используемую сетевым коммутатором.

Шаг 4: Загрузите сертификат, выданный центром сертификации, и сохраните настройки.

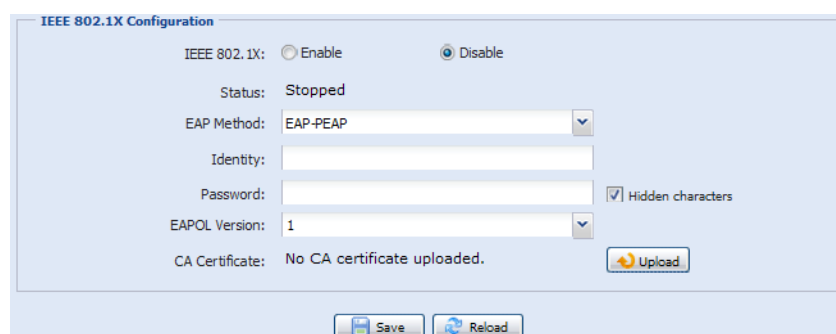

Шаг 5: Отключите камеру от компьютера и подключите ее к коммутатору в локальной сети, который должен использовать IEEE 802.1x, после чего камера сможет выполнять процедуру аутентификации.

3.2.13 Сетевой ресурс

Эта функция используется для назначения папки в локальной сети для сохранения снимков событий.

Внимание: Эта функция доступна только для операционных систем Windows.

Заданная здесь информация будет применяться при выборе опции «Network Share (Сетевой ресурс)» в меню «Trigger (Триггер)» → «Snapshot (Снимок)» → «Storage Mode (Режим хранения)».



Для использования этой функции убедитесь, что:

- Компьютер установлен в той же локальной сети, что и эта камера, и вы знаете IP-адрес компьютера.
- Ваша учетная запись в компьютере (с именем пользователя и паролем) имеет права «Administrator (Администратора)».
- В компьютере открыта общая папка с открытым доступом для назначенной вами учетной записи пользователя.

Внимание: См. «ПРИЛОЖЕНИЕ 7. ПРЕДВАРИТЕЛЬНАЯ НАСТРОЙКА СЕТЕВОГО РЕСУРСА» на стр. 37.

Включите эту функцию и введите адрес компьютера, путь к общей папке, а также имя пользователя и пароль доступа к компьютеру. Если вся информация верна, то в столбце «Status (Статус)» появится галочка. Теперь вы можете войти в меню «Trigger (Триггер)» → «Snapshot (Снимок)» для настройки дополнительных параметров.

3.2.14 Детектор сетевых сбоев

Настройте в камере периодическую проверку сетевых подключений с другими устройствами (с отправкой уведомлений о событиях рассоединения по эл.почте или FTP).

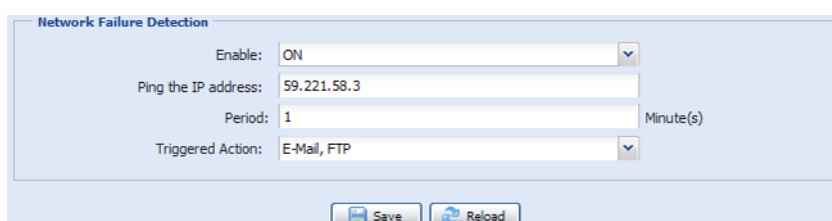

3.3 Камера

3.3.1 Камера

В этом меню вы можете задать название камеры, ее отображение в экранном меню и папку для сохранения снимков.

Внимание: Действительный набор функций зависит от используемой вами модели.



3.3.2 Видео

Настройте параметры видео для других видеоформатов.

- Параметр «Quality (Качество)» определяет четкость изображения.
- Параметр «FPS» (Частота кадров) определяет плавность просмотра видео. Чем выше FPS, тем более плавно воспроизводится видео.
- «Max Bit Rate (Макс. скорость потока)» – максимальная скорость передачи данных для выбранного разрешения и формата изображения.

Внимание: Формат QQVGA используется только для мобильного видеонаблюдения.

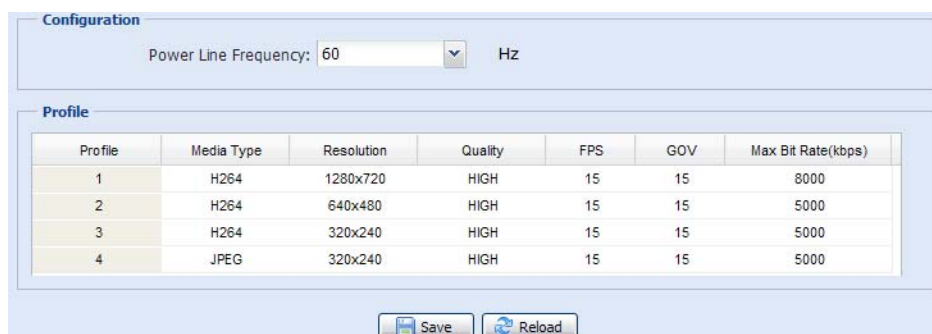

3.3.3 ROI

Функция «Целевая зона» используется для повышения качества отдельных частей изображения. Вы можете задать две целевых зоны в поле обзора камеры.

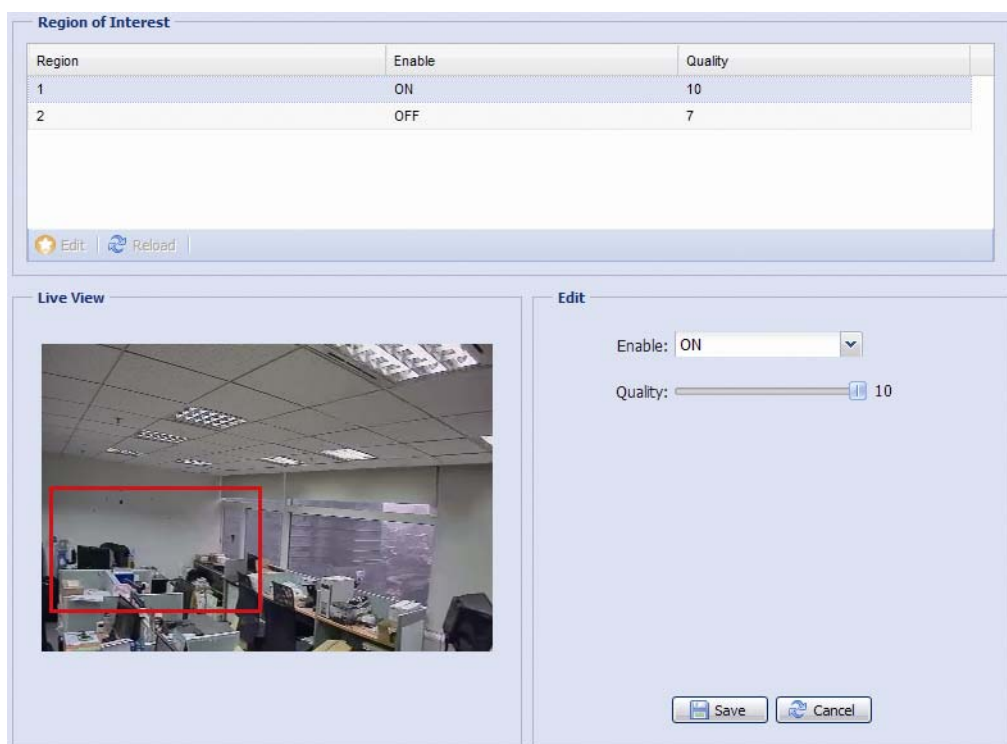

3.3.4 Цвет

Отрегулируйте цветопередачу с помощью параметров «Яркость», «Контраст», «Насыщенность» и «Оттенок». Перетащите ползунок, наблюдая за изменением цвета в правом окне страницы, и скорректируйте цвет изображения.

Для восстановления стандартных значений нажмите кнопку «Back to Default (По умолчанию)».

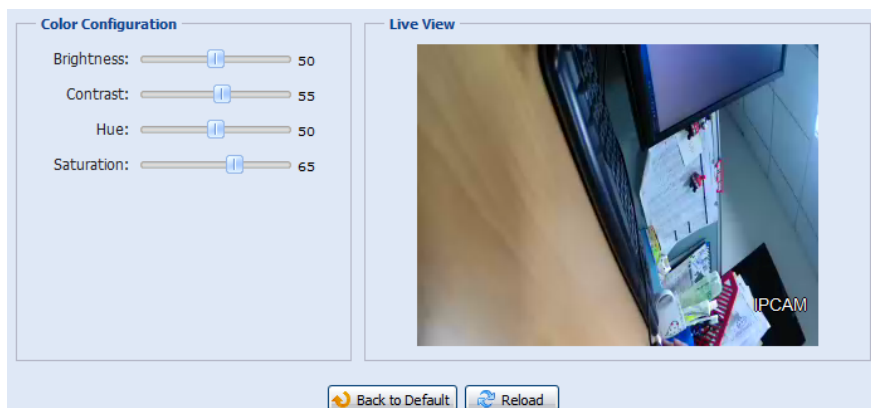

3.3.5 Аудио

Перетащите ползунок для настройки громкости микрофона и динамика.



3.3.6 Дополнительно

Настройка дополнительных параметров камеры (при необходимости).

Внимание: Набор доступных функций зависит от номера используемой вами модели.

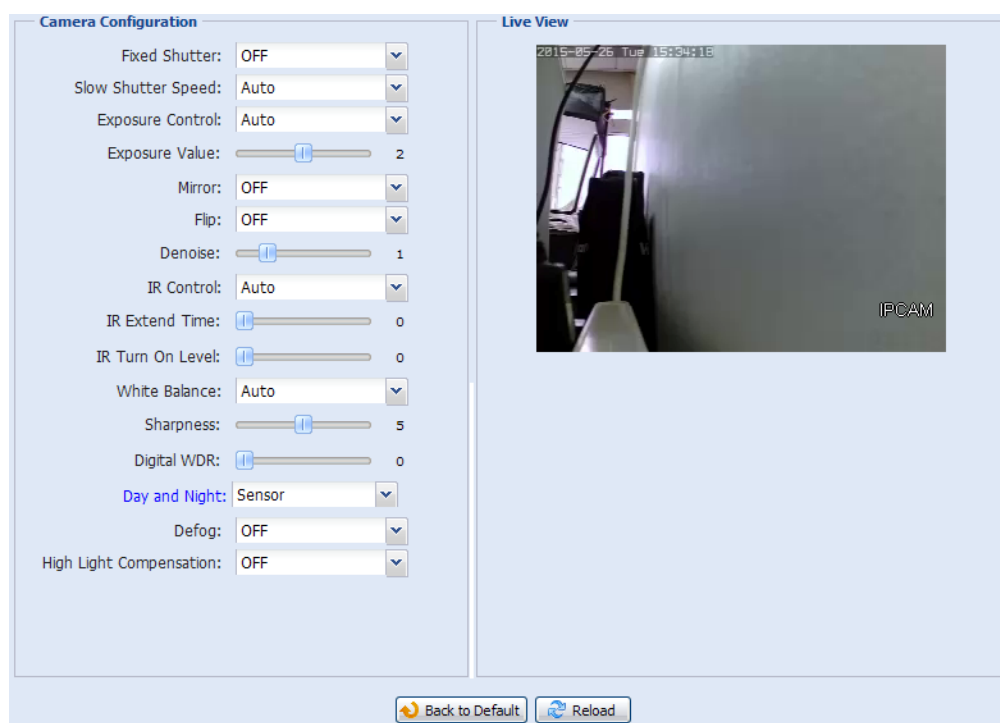

Функция	Описание
Фиксир. выдержка	Параметр «Выдержка» позволяет настроить время выдержки электронного затвора для получения оптимального качества изображения. Выберите выдержку в соответствии с условиями съемки.
Большая выдержка	Выбирайте большую выдержку, если этого требуют условия съемки: 1/15, 1/6, Авто. Большая выдержка в темных условиях позволяет получить более яркое изображение, но снижает количество кадров в секунду, что приводит к размытию движущихся объектов.
Контроль экспозиции	Эта функция используется для синхронизации затвора с лампами дневного света для подавления мерцания изображения.
Значение экспозиции	Перетащите ползунок для настройки уровня экспозиции в диапазоне 0 ~ 4. Чем выше значение, тем большее количество света попадает на матрицу камеры.
Зеркало	Выберите «ON (ВКЛ)», чтобы развернуть изображение по горизонтали (если необходимо).
Перевернуть	Выберите «ON (ВКЛ)», чтобы перевернуть изображение на 180° (если необходимо).
Шумоподавление	Перетащите ползунок для настройки уровня шумоподавления в темных условиях в диапазоне 0 ~ 10. Чем больше значение, тем выше уровень шумоподавления. «0» означает, что функция выключена.
ИК-управление	Выберите «Auto (Авто)» для автоматического включения ИК-подсветки в темных условиях или ночью. Выберите «OFF (ВЫКЛ.)» для отключения этой функции.
Задержка ИК-режима	Задайте задержку включения ИК-режима в темных условиях на 1 ~ 60 секунд, либо выберите «0», чтобы отключить эту функцию. Функция позволяет не включать ИК-режим при кратковременных затемнениях, например, при въезде на автопарковку. Подобные затемнения могут приводить к постоянным переключениям между режимами «день» и «ночь», которые могут повредить камеру. Эта функция задерживает включение ИК-режима в темных условиях и позволяет не реагировать на кратковременные затемнения.
Уровень включения ИК	Выберите уровень включения ИК подсветки. «0» означает, что функция выключена.
Баланс белого	Обработка текущего изображения для сохранения баланса белого для различных диапазонов цветовой температуры.
Резкость	Параметр Резкость позволяет подстроить диафрагму для усиления резкости контуров объектов и повышения четкости деталей изображения. Перетащите ползунок для настройки уровня резкости. Чем выше значение, тем больше резкость изображения.
Цифр. WDR	Функция «Цифр. WDR» моделирует эффект расширения динамического диапазона (WDR), позволяя улучшить распознаваемость деталей в слишком ярких и темных областях изображения. «0» означает, что функция выключена.

Функция	Описание
День/ночь	<p>Эта функция используется для настройки дневного и ночного режимов:</p> <ul style="list-style-type: none"> • День – Камера постоянно работает в дневном режиме (цветная съемка). • Ночь – Камера постоянно работает в ночном режиме (Ч/Б съемка). • Время – Выберите эту опцию, затем нажмите синий ярлык «Day and Night (День и ночь)» для включения функции и настройте расписание включения дневного и ночного режимов. Выделенное время (желтого цвета) – работа в дневном режиме, невыделенная время – работа в ночном режиме. • Датчик – Встроенный датчик освещения, используемый для определения условий дневного и ночного режимов. • Цифровой вход (Н.Р.) – (использ. со входом тревоги). Камера постоянно работает в дневном режиме, а при поступлении сигнала переключается в ночной режим. • Цифровой вход (Н.З.) – (использ. со входом тревоги). Камера постоянно работает в ночном режиме, а при поступлении сигнала переключается в дневной режим.
Устранение дымки	Выберите «ON (Вкл.)» или «Auto (Авто)» для включения функции «Устранение дымки» в плохих погодных условиях (туман, смог, дым). Это позволяет улучшить качество съемки.
Компенсация засветки	Обеспечивает подавление слишком яркой фоновой засветки для получения более четкого изображения. Выберите «ON (Вкл.)» или «Auto (Авто)» для затемнения источника яркого света с помощью серой маски.

3.3.7 Маска приватности

Маски приватности позволяют скрыть некоторые участки изображения камеры.

Функция	Описание
Размер мозаики	Выберите размер мозаики для маски приватности, установив режим «Mosaic (Мозаика)» в значение «ON (Вкл.)». Возможные варианты: 8 x 8, 32 x 32, 64 x 64.
Имя маски приватности	Задайте имя для маски приватности.
Функция	Выберите «On (Вкл.)» для включения функции маски приватности.
Мозаика	Выберите «ON (Вкл.)» для применения эффекта мозаики.
Цвет	Выберите «ON (Вкл.)» для использования цветной маски приватности.
Цвет маски	Выберите цвет маски приватности.
Прозрачность	Выберите прозрачность маски приватности. Возможные варианты: 0%, 25%, 50%, 100%.
Ширина линии	Выберите ширину линии (0, 2, 4 или 6), установив прозрачность в значение, не равное 0%.

3.4 VA

3.4.1 ТА

ТА (тревога взлома). Эта функция используется с охранным мини-датчиком для интеграции с системой тревожной сигнализации. Дополнительные сведения можно получить у вашего дистрибьютора или установщика системы.

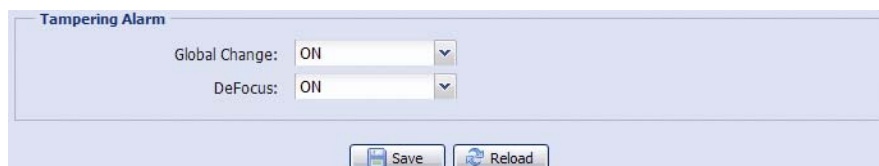

Tampering Alarm

Global Change: ON

DeFocus: ON

Save Reload

3.5 Запись

3.5.1 Запись

- Включить или выключить функцию записи по тревоге. Если опция «Enable (Включить)» установлена в «No (Нет)», функция записи по тревоге будет отключена, даже если в других настройках она будет включена.
- Выбрать режим перезаписи видеоданных в случае переполнения памяти.
- Включить или выключить функцию записи звука.
- Выбрать разрешение видео для записи событий.

Внимание: Чем выше разрешение, тем выше точность и качество видеозаписи, однако при этом быстрее заполняется память.

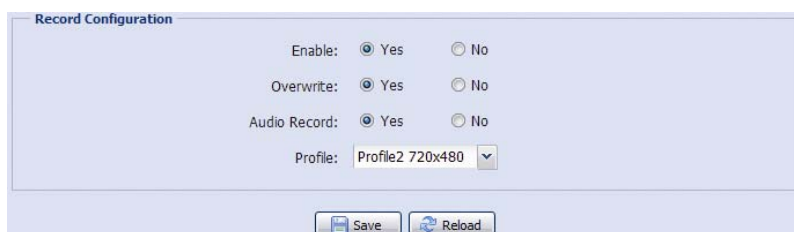

Record Configuration

Enable: Yes No

Overwrite: Yes No

Audio Record: Yes No

Profile: Profile2 720x480

Save Reload

3.5.2 Таймер записи

Для настройки расписания записи по сигналам движения и тревоги включите эту функцию и выберите день и время записи.

Внимание: Для надлежащего осуществления записи этот планировщик должен быть включен.

Внимание: Выбранное время выделяется желтым цветом.

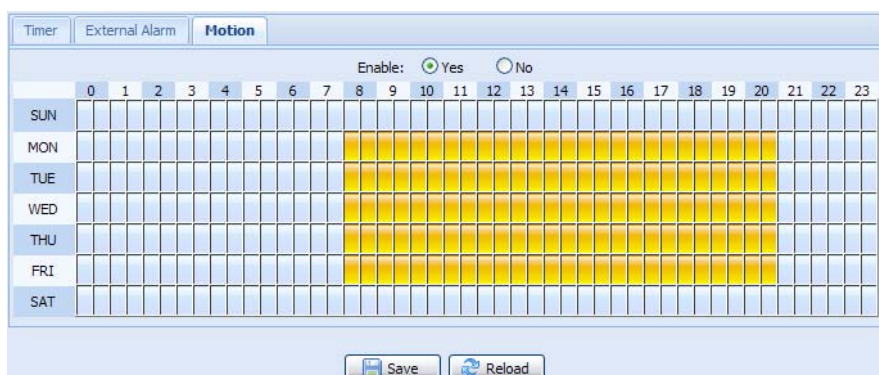

Timer External Alarm Motion

Enable: Yes No

	0	1	2	3	4	5	6	7	8	9	10	11	12	13	14	15	16	17	18	19	20	21	22	23
SUN																								
MON																								
TUE																								
WED																								
THU																								
FRI																								
SAT																								

Save Reload

3.6 Хранилище

3.6.1 Память

Меню «Memory (Память)» позволяет проверить доступный для видеозаписи объем памяти и, при необходимости, удалить все записанные данные.

Внимание: Записанные данные также удаляются при выполнении сброса или перезагрузки камеры.

Внимание: Для сохранения большего объема записываемых видеоданных рекомендуется подключить камеру к совместимому ВСП.

Внимание: Для оценки полного времени записи при различных разрешениях см. «ПРИЛОЖЕНИЕ 6 ТАБЛИЦА ЗНАЧЕНИЙ ВРЕМЕНИ ЗАПИСИ» на стр. 36.

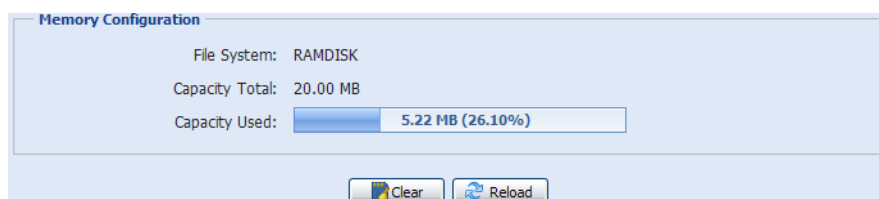

3.7 Триггер

3.7.1 Триггер

Это меню позволяет настроить реакцию камеры на событие обнаружения движения или сигнал тревоги.

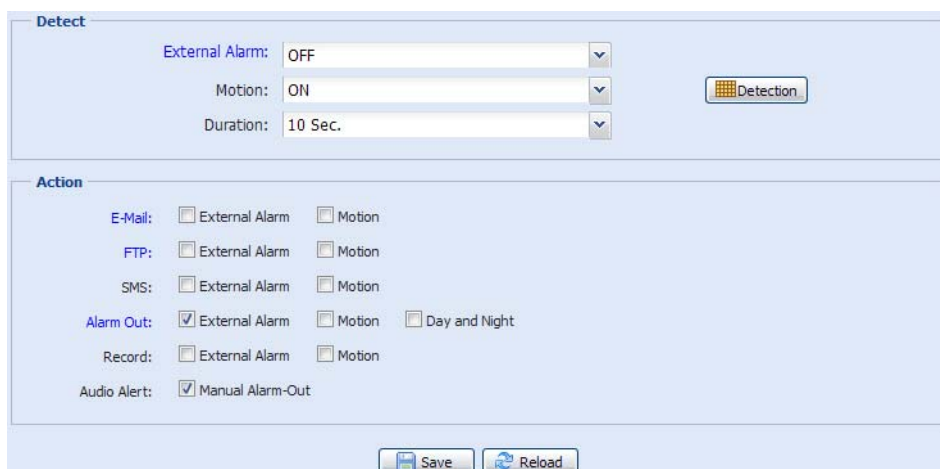

◆ Детектор

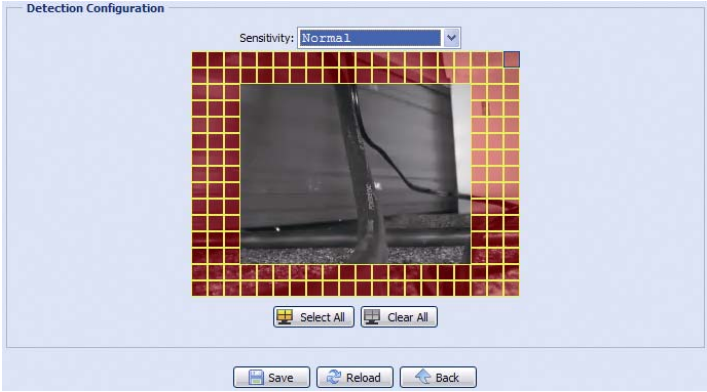
Функция	Описание
Внешняя тревога	Включите или выключите срабатывание от внешнего устройства тревоги, затем нажмите синий ярлык «External Alarm (Внешняя тревога)» и задайте тип датчика («N.O. (Н.Р.)» или «N.C. (Н.З.)») в зависимости от типа внешнего устройства тревоги.
Движение	<p>Включение/выключение детектора движения. <i>Детектор движения не поддерживается, если для потоковой передачи выбран формат Motion JPEG.</i></p> <p>Выберите «Enable (Включить)», нажмите «Detection (Детектор)» и войдите в меню настройки детектора движения:</p>  <p>Чувствительность: Выберите чувствительность детектора движения из выпадающего списка: Высокая, Нормальная, Низкая.</p> <p>Настройка зоны: Настройте зону обнаружения движений, выбирая ячейки области с помощью мыши. Розовые ячейки обозначают область, в которой обнаружение не осуществляется, а прозрачные ячейки обозначают зону обнаружения. Можно задать несколько зон обнаружения. Кнопка «Clear All (Очистить все)» запрещает обнаружение на всей площади изображения. Кнопка «Select All (Выбрать все)» разрешает обнаружение на всей площади изображения.</p>
Длительность	Задайте время записи по сигналу (5/10/20/40 секунд).

◆ Действие

Это меню позволяет настроить метод уведомления о событиях.

Функция	Описание
Эл.почта	<p>Выберите тип события для получения уведомлений по эл.почте. Затем нажмите синий ярлык «E-Mail (Эл.почта)» и настройте тип контента (H264/JPEG/MPEG4), формат файла (AVC/AVI) и время записи (1 ~ 5 секунд) для видеоклипа события. При возникновении выбранного типа события камера будет отправлять сообщения на адреса эл.почты, назначенные в меню «Network (Сеть)» → «Mail (Почта)».</p>
FTP	<p>Выберите тип события для получения уведомлений через FTP. Затем нажмите синий ярлык «FTP» и настройте тип контента (H264/JPEG/MPEG4), формат файла (AVC/AVI) и время записи (1 ~ 5 секунд) для видеоклипа события. При возникновении выбранного типа события камера будет отправлять записанный видеоклип на сайт FTP, назначенный в меню «Network (Сеть)» → «FTP».</p>
SMS	<p>Выберите тип события для получения уведомлений по SMS. При возникновении выбранного типа события камера будет отправлять SMS-сообщения на телефонный номер, назначенный в меню «Network (Сеть)» → «SMS».</p>
Выход тревоги	<p>Выберите тип события для активации устройства внешней сигнализации. Затем нажмите синий ярлык «Alarm Out (Выход тревоги)» и настройте правило активации устройства (НИЗК./ВЫСОК.).</p>
Запись	Выберите тип события, запускающего запись события.
Звуковая тревога	Выберите тип события для активации звуковой тревоги.

3.7.2 Снимок

Включите эту функцию для настройки времени или периодичности записи снимков и их отправки на FTP, адрес эл.почты и/или в сетевой ресурс (общую сетевую папку) для резервной архивации.

Внимание: Для использования методов FTP, Эл.почта и Сетевой ресурс следует настроить соответствующие параметры в меню «Network (Сеть)» → «Mail (Почта)», «Network (Сеть)» → «FTP» и «Network (Сеть)» → «Network Share (Сетевой ресурс)».

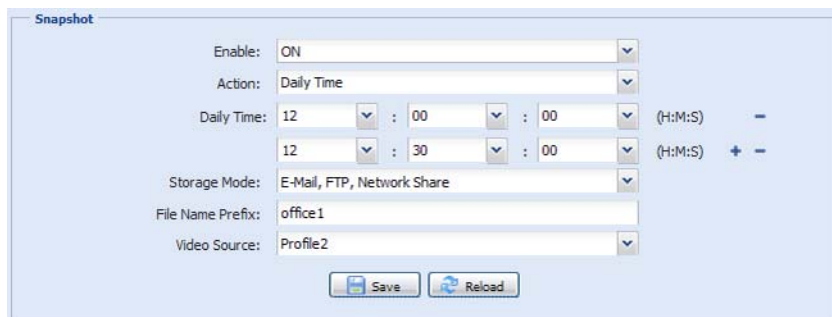

Интервальная съемка

Эта функция позволяет настроить запись интервальной съемки с объединением серии снимков.

Внимание: Для использования этой функции следует настроить параметры функции «Network Share (Сетевой ресурс)» в меню «Network (Сеть)» → «Network Share (Сетевой ресурс)». См. «3.2.13 Сетевой ресурс» на стр. 16.

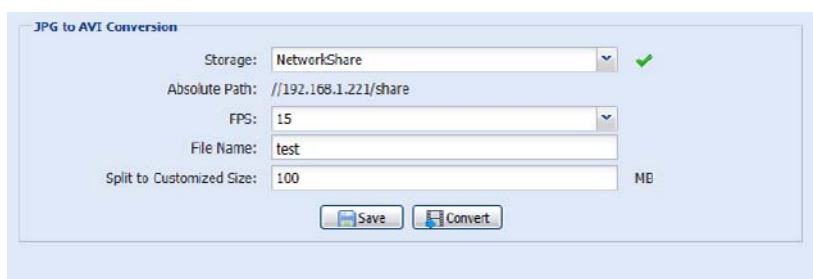

Шаг 1: Настройте время записи снимков в меню «Snapshot (Снимок)» и в качестве метода сохранения укажите «Network Share (Сетевой ресурс)».

Шаг 2: В меню «JPG to AVI Conversion (Преобразование JPG в AVI)», укажите желаемую частоту передачи кадров в секунду («FPS»), задайте имя видеофайла и укажите размер файла.

Шаг 3: Нажмите «Convert (Преобразовать)» для запуска преобразования файла, и перейдите в папку для хранения снимков, заданную в меню «Network Share (Сетевой ресурс)», чтобы проверить видеофайл.

3.8 Основные

3.8.1 Основные

Для смены языка интерфейса пользователя выберите нужный язык из выпадающего списка «Language (Язык)».

Выпадающий список «Auto Lock Time (Время автоблокировки)» позволяет задать время простоя камеры, по истечении которого доступ к камере будет блокироваться: «5 MIN (5 МИН)», «15 MIN (15 МИН)» или «30 MIN (30 МИН)». Выбор «NEVER (НИКОГДА)» отключает функцию автоблокировки.

Внимание: В случае блокировки камеры при простое для получения доступа к ней нужно ввести пароль.

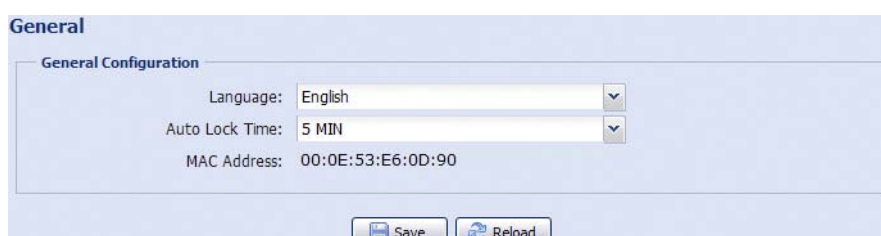

3.8.2 Время

Настройте текущее время и переход на летнее время. Нажмите «Save (Сохранить)», чтобы подтвердить настройки.

The screenshot shows two configuration sections. The first, 'Time Configuration', includes an 'OSD' toggle set to 'Disable', a 'Date' field with '2011/08/30', and a 'Time' field set to '21:16:41'. The second, 'Daylight Saving Time Configuration', includes a 'Daylight Saving Time' toggle set to 'Disable', 'Start Time' (August, First Week, Monday, 6:00), 'End Time' (October, Fifth Week, Monday, 10:00), and 'Adjust Time' (1:00). Both sections have 'Save' and 'Reload' buttons.

Функция	Описание
■ Настройка времени	
Дата	Задайте текущую дату.
Время	Задайте текущее время.
■ Настройка перехода на летнее время	
Переход на летнее время	Укажите, следует ли использовать функцию перехода на летнее время (Включить/Выключить).
	Если функция включена, задайте период летнего времени (Начальное/Конечное время) и временной сдвиг в часах (Временной сдвиг).

3.8.3 Журнал сервера

Позволяет выполнять поиск системных отчетов по времени и типу событий, просматривать страницы журнала с помощью кнопок «Prev. Page (Пред. страница)» и «Next Page (След. страница)», обновлять содержимое журнала с помощью кнопки «Reload (Обновить)».

Кнопка «Clear All (Очистить все)» позволяет стереть все отчеты о системных событиях.

The screenshot shows a table titled 'Server Log List' with columns for 'No.', 'Event', 'Time', and 'Result'. The table contains 20 rows of log entries, including Remote Login, SNTP Update, and Power On events. At the bottom, there are navigation buttons: 'Prev. Page', 'Next Page', 'Reload', and 'Clean All'.

No.	Event	Time	Result
1	Remote Login	2011/08/30 20:54:41	admin
2	Remote Login	2011/08/30 20:29:58	admin
3	Remote Login	2011/08/30 18:22:08	admin
4	SNTP Update	2011/08/30 18:20:06	Failed
5	Remote Login	2011/08/30 18:20:03	admin
6	Power On	2011/08/30 18:19:24	ON
7	Power On	2011/08/30 18:18:46	OFF
8	Remote Login	2011/08/30 18:11:21	admin
9	Remote Login	2011/08/30 18:11:18	admin
10	Remote Login	2011/08/30 18:07:10	admin
11	Remote Login	2011/08/30 18:03:19	admin
12	Remote Login	2011/08/30 18:02:15	admin
13	Remote Login	2011/08/30 18:02:07	admin
14	Remote Login	2011/08/30 18:01:51	admin
15	Remote Login	2011/08/30 17:57:01	admin
16	Remote Login	2011/08/30 17:56:55	admin
17	Remote Login	2011/08/30 17:56:53	admin
18	Remote Login	2011/08/30 17:54:44	admin
19	SNTP Update	2011/08/30 17:50:48	Failed
20	Power On	2011/08/30 17:50:07	ON

3.8.4 Онлайн

Это меню позволяет просмотреть информацию о текущих подключенных пользователях. Кнопка «Reload (Обновить)» позволяет обновить список.

- В строке «Anonymous Viewer Login (Анонимный вход)» выберите «Enable (Включить)», чтобы разрешить доступ анонимным зрителям.
- Чтобы отключить проверку кодовых картинок при входе в систему, выберите «No (Нет)» в строке «Login with CAPTCHA Image (Вход с вводом символов CAPTCHA)».

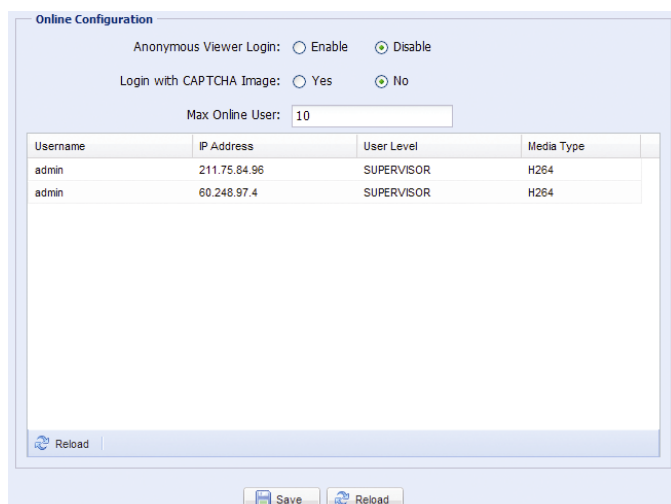

3.8.5 Аккаунт

Это меню позволяет создать новые аккаунты с разными правами доступа, редактировать и удалять имеющиеся аккаунты.

Как создать новый аккаунт

Шаг 1: Нажмите «New (Добавить)» и заполните требуемые поля.

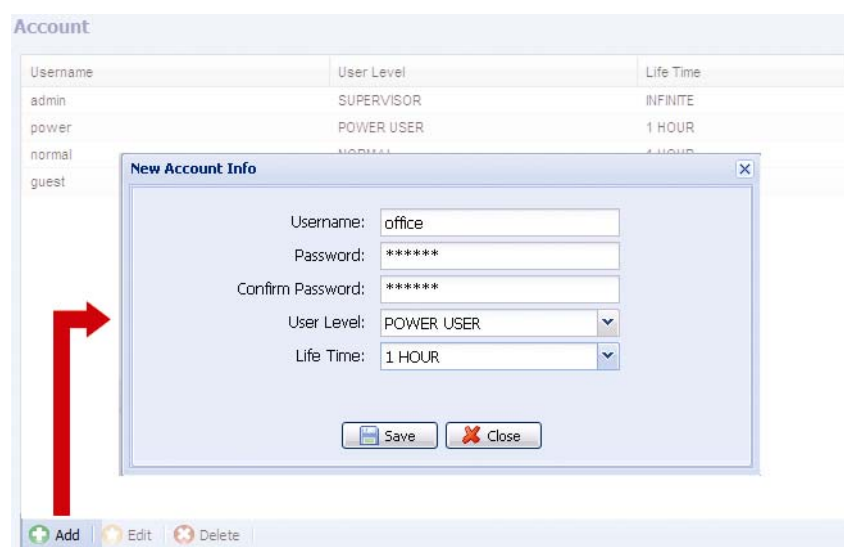

Поле	Описание
Имя пользователя	Задайте имя пользователя, которое будет использоваться для доступа к камере. Имя пользователя должно содержать до 16 буквенно-цифровых символов.
Пароль	Установите пароль, который будет использоваться для удаленного входа. Пароль должен содержать до 16 буквенно-цифровых символов.
Подтверждение пароля	Введите пароль повторно для подтверждения.
Уровень пользователя	Задайте уровень доступа для аккаунта с соответствующими правами доступа к различным функциям. Имеется четыре уровня доступа: СУПЕРВИЗОР/ОПЕРАТОР/ОБЫЧНЫЙ ПОЛЬЗОВАТЕЛЬ/ГОСТЬ.
Время сеанса	Задайте разрешенное время сеанса доступа для аккаунта: (1 МИН/5 МИН/10 МИН/1 ЧАС/1 ДЕНЬ/БЕСКОНЕЧНО)

Шаг 2: Нажмите «Save (Сохранить)», чтобы подтвердить настройки и создать новый аккаунт.

Изменение/удаление аккаунта

Шаг 1: Выберите аккаунт для редактирования или удаления.

Шаг 2: Для изменения аккаунта нажмите «Edit (Изменить)», измените настройки и нажмите «Save (Сохранить)».

Для удаления аккаунта нажмите «Delete (Удалить)».

Внимание: Невозможно удалить аккаунт, если он является единственным в списке аккаунтов.

3.8.6 Карты Google

Эта функция позволяет определить местонахождение сетевой камеры.

Если вам будет отказано в доступе, система предложит ввести ключ Google Maps. Если вам отказано в доступе, выполните следующие действия:

Шаг 1: Нажмите «Sign up for a Google Maps key (Подписаться на ключ Google Maps)», чтобы перейти на страницу приложения.

Шаг 2: Примите условия использования и введите IP-адрес сетевой камеры. Затем нажмите «Generate API Key (Создать ключ API)».

Шаг 3: Скопируйте сгенерированный ключ API, нажмите в веб-браузере кнопку «Update Google Maps Key (Обновить ключ Google Maps)» и введите ключ.

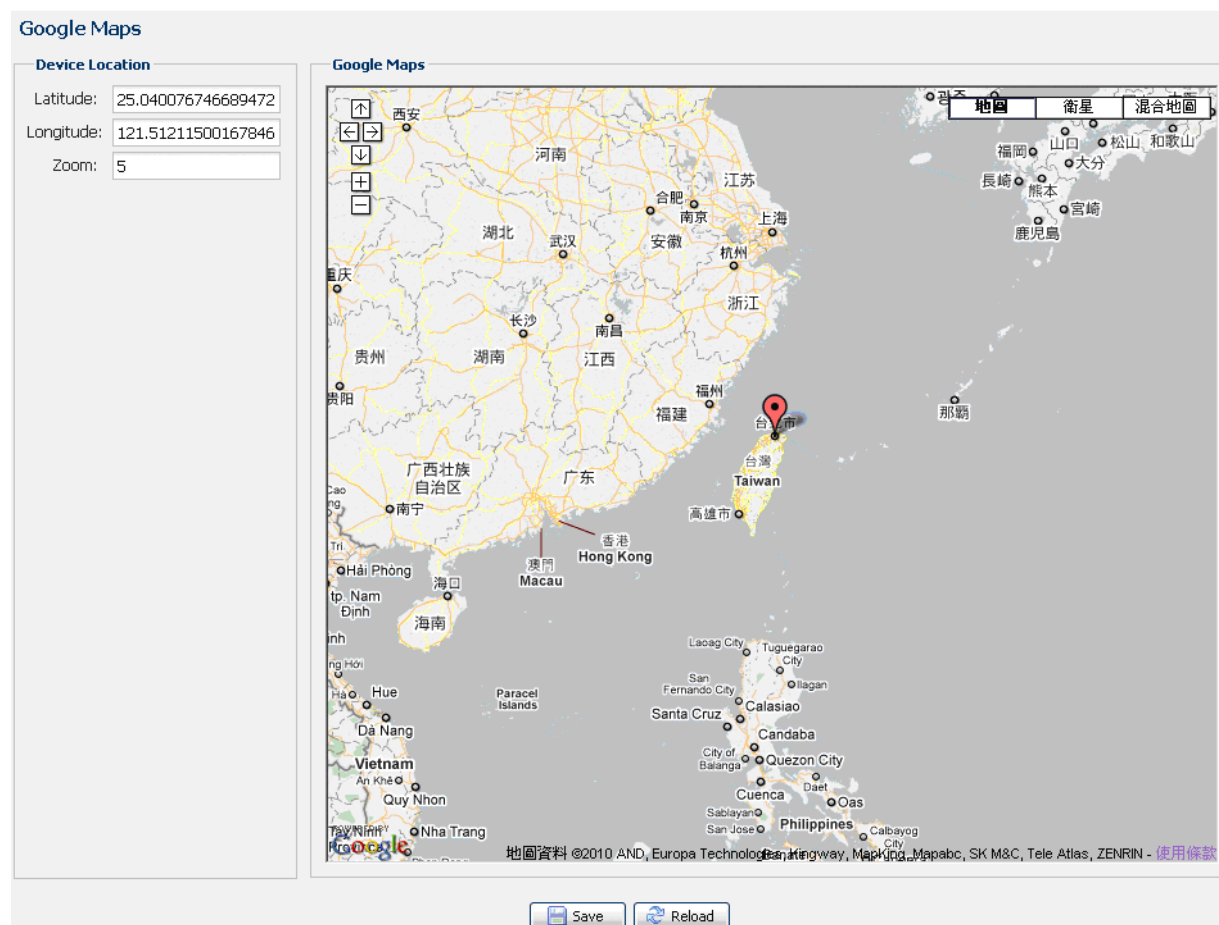

3.8.7 Обслуживание

Обновление микропрограммы

Эта функция позволяет обновить микропрограмму камеры для расширения ее функциональных возможностей.

Внимание: Перед использованием этой функции убедитесь в правильности файлов обновления, полученных у вашего дистрибьютора или установщика системы.

Внимание: После обновления микропрограммы все сохраненные в камере видеоклипы событий будут удалены. Перед обновлением скопируйте всю важную информацию о событиях на компьютер.

Шаг 1: Нажатием кнопок «» в полях ввода откройте папку, где вы сохранили файлы обновления, и последовательно выберите все файлы обновления (до четырех файлов).

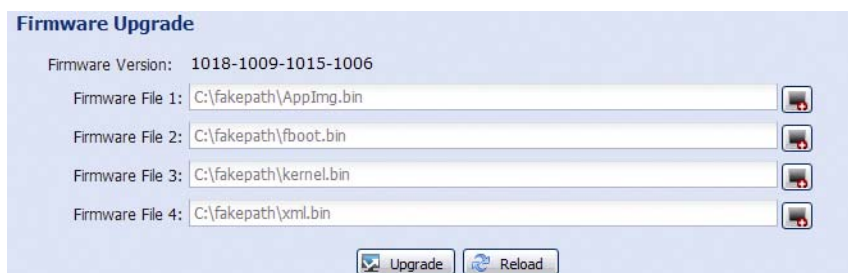

Шаг 2: Нажмите «Upgrade (Обновить)» для запуска обновления системы.

Внимание: Вам будет предложено сохранить текущие настройки. Рекомендуется сохранить настройки, так как после обновления все настройки будут сброшены в значения по умолчанию.

Внимание: Процесс обновления займет несколько минут. Не выключайте устройство во время обновления во избежание сбоя обновления микропрограммы. После обновления камера перезагрузится.

Архивация настроек системы

Эта функция позволяет скопировать системные настройки в файл «System.bin».

Эти системные настройки можно импортировать в другую камеру либо использовать для восстановления настроек системы в случае сброса камеры к заводским настройкам.

Чтобы импортировать системные настройки, выберите файл «System.bin» в меню «Firmware Upgrade (Обновление микропрограммы)» и нажмите «Upgrade (Обновить)».

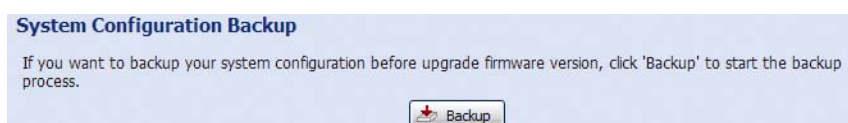

Перезагрузка системы

Нажмите «Reboot (Перезагрузка)», чтобы перезагрузить камеру.

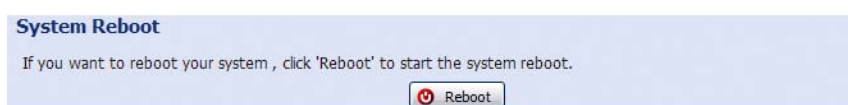

Загрузка плеера

Для просмотра видеоклипов событий, загруженных на компьютер, на компьютере требуется установить видеоплеер нашей компании.

Нажмите «Free Download (Бесплатная загрузка)», чтобы скачать видеоплеер, и дважды щелкните на файле, чтобы выполнить установку.



ПРИЛОЖЕНИЕ 1 ХАРАКТЕРИСТИКИ ИЗДЕЛИЯ

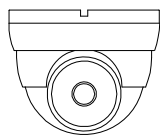

Модель 3Мп

Модель 1	
■ Сеть	
Порт LAN	ДА
Скорость LAN	10/100 Based-T Ethernet
Поддерживаемые протоколы	DDNS, PPPoE, DHCP, NTP, SNTP, TCP/IP, ICMP, SMTP, FTP, HTTP, RTP, RTSP, RTCP, IPv4, Bonjour, UPnP, DNS, UDP, IGMP, QoS, SNMP
Совместимость с ONVIF	ДА (профиль S)
Защита	(1) Несколько уровней доступа пользователей с парольной защитой (2) Фильтрация IP-адресов (3) Дайджест-аутентификация
Удаленный доступ	(1) «Internet Explorer» для ОС Windows (2) «16 CH Video Viewer» для ОС Windows и Mac OS (3) «EagleEyes» для мобильных устройств iOS и Android
■ Видео	
Сжатие видео	H.264 (основной профиль)/MJPEG
Разрешение	2048x1536 / 1920 x 1080 / 1280 x 720 / 720 x 480 / 352 x 240
Частота кадров	30/25 к/с
Многопоточная передача видео	4 (H.264, MJPEG)
■ Основные	
Датчик изображения	1/2,8-дюймовая КМОП-матрица
Мин. освещенность	0,1 люкса при F1,4 (Wide) ~ F2,8 (Tele), 0 люкса (при вкл. ИК-СД)
Выдержка (электронный затвор)	1/10000 ~ 1/7,5 (большая выдержка)
Отношение С/Ш	> 48 дБ (APU выкл.)
Объектив	f2,8 ~ 12 мм/F1,4 ~ F2,8
Угол обзора	Wide: 94° (по гор.)/69° (по верт.)/120° (по диаг.) Tele: 29° (по гор.)/22° (по верт.)/36° (по диаг.)
ИК-светодиоды	24 светодиода
Дальность ИК-подсветки	До 20 метров
Сдвиг ИК	ДА
Авторегулировка ИК-подсветки	ДА
Баланс белого	ATW
APU	Авто
Функция WDR	DWDR
Маска приватности	ДА
PoE (питание-по-Ethernet)	ДА (IEEE 802.3af)
Входы/выходы внешней тревоги	ДА (1 вход/1 выход)
Гнездо карты Micro-SD	НЕТ
Класс защиты (IP)	IP66
Рабочая температура	-25°C ~ 50°C
Рабочая влажность	Относительная влажность до 60%
Питание (±10%)	12 В/1 А
Потребляемый ток (± 10%)	825 Вт (макс.)
Потребляемая мощность (± 10%)	PoE и PoN: 11,6 Вт; Адаптер питания (DC): 9,9 Вт
■ Аудио	
Лин. вход	ДА
Лин. выход	ДА
■ Дополнительно	
Мобильное видеонаблюдение	iOS и Android
Доставка видео	НЕТ
Уведомление о событиях	FTP/Эл.почта/SMS
Цифр. PTZ (наклон/поворот/увеличение)	ДА
Детектор движений	ДА
RTC (часы реального времени)	ДА
требования к системе веб-просмотра	<ul style="list-style-type: none"> • Intel Core i3 (или выше) или эквивалент AMD • ОЗУ 2Гб • Видеокарта AGP, DirectDraw, ОЗУ 32Мб • Windows 7, Vista и XP, DirectX 9.0 (или выше) • Internet Explorer 7.x (или выше)

* Технические характеристики могут быть изменены без предварительного уведомления. ** Допуск на размеры: ± 5 мм

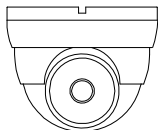

Модель 2Мп

Модель 2	
■ Сеть	
Порт LAN	ДА
Скорость LAN	10/100 Based-T Ethernet
Поддерживаемые протоколы	DDNS, PPPoE, DHCP, NTP, SNTP, TCP/IP, ICMP, SMTP, FTP, HTTP, RTP, RTSP, RTCP, IPv4, Bonjour, UPnP, DNS, UDP, IGMP, QoS, SNMP
Совместимость с ONVIF	ДА (профиль S)
Защита	(1) Несколько уровней доступа пользователей с парольной защитой (2) Фильтрация IP-адресов (3) Дайджест-аутентификация
Удаленный доступ	(1) «Internet Explorer» для ОС Windows (2) «16 CH Video Viewer» для ОС Windows и Mac OS (3) «EagleEyes» для мобильных устройств iOS и Android
■ Видео	
Сжатие видео	H.264 (основной профиль)/MJPEG
Разрешение	1920 x 1080 / 1280 x 720 / 720 x 480 / 352 x 240
Частота кадров	30/25 к/с
Многопоточная передача видео	4 (H.264, MJPEG)
■ Основные	
Датчик изображения	1/2,8-дюймовая КМОП-матрица
Мин. освещенность	0,1 люкса при F1,4 (Wide) ~ F2,8 (Tele), 0 люкса (при вкл. ИК-СД)
Выдержка (электронный затвор)	1/10000 ~ 1/7,5 (большая выдержка)
Отношение С/Ш	> 48 дБ (APU выкл.)
Объектив	f2,8 ~ 12 мм/F1,4 ~ F2,8
Угол обзора	Wide: 103° (по гор.)/54° (по верт.)/122° (по диаг.) Tele: 31° (по гор.)/17° (по верт.)/36° (по диаг.)
ИК-светодиоды	24 светодиода
Дальность ИК-подсветки	До 25 метров
Сдвиг ИК	ДА
Автоматическая регулировка ИК-подсветки	ДА
Баланс белого	ATW
APU	Авто
Функция WDR	DWDR
Маска приватности	ДА
PoE (питание-по-Ethernet)	ДА (IEEE 802.3af)
Входы/выходы внешней тревоги	ДА (1 вход/1 выход)
Гнездо карты Micro-SD	НЕТ
Класс защиты (IP)	IP66
Рабочая температура	-25°C ~ 50°C
Рабочая влажность	Относительная влажность до 60%
Питание (±10%)	12 В/1 А
Потребляемый ток (± 10%)	--
Потребляемая мощность (± 10%)	--
■ Аудио	
Лин. вход	ДА
Лин. выход	ДА
■ Дополнительно	
Мобильное видеонаблюдение	iOS и Android
Доставка видео	НЕТ
Уведомление о событиях	FTP/Эл.почта/SMS
Цифр. PTZ (наклон/поворот/увеличение)	ДА
Детектор движений	ДА
RTC (часы реального времени)	ДА
Мин. требования к системе веб-просмотра	<ul style="list-style-type: none"> • Intel Core i3 (или выше) или эквивалент AMD • ОЗУ 2Гб • Видеокарта AGP, DirectDraw, ОЗУ 32Мб • Windows 7, Vista и XP, DirectX 9.0 (или выше) • Internet Explorer 7.x (или выше)

* Технические характеристики могут быть изменены без предварительного уведомления. ** Допуск на размеры: ± 5 мм

ПРИЛОЖЕНИЕ 2 СПРАВОЧНАЯ ТАБЛИЦА СКОРОСТЕЙ ПОТОКА

Нижеследующая информация приведена только для справки.

Приведенные здесь скорости цифровых потоков могут меняться в зависимости от выбранного разрешения, качества изображения, скорости передачи кадров, сложности зоны наблюдения и частоты появления движущихся объектов в зоне наблюдения.

Условия тестирования

- Место: Вход в офис
- Сетевая трансляция: H.264
- Тип камеры: Мегапиксельная камера

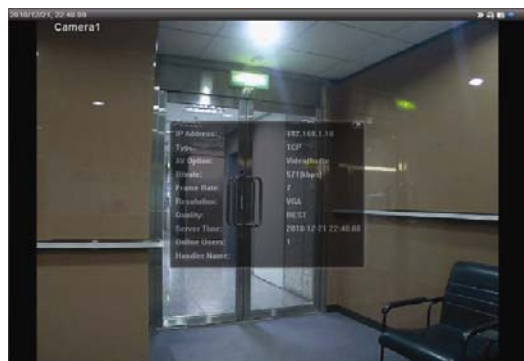

Статика: В кадре нет движущихся объектов



Динамика: В дверь проходят один-два человека

Разрешение	Качество	Частота кадров	(Динамика) кбит/с	(Статика) кбит/с
SXGA	Лучшее	ПОЛНАЯ	3253	3216
	Высокое		2375	2160
	Нормальное		1571	1266
	Базовое		1465	873
VGA	Лучшее		2010	1261
	Высокое		1042	1034
	Нормальное		685	572
	Базовое		457	350
QVGA	Лучшее		646	366
	Высокое		482	350
	Нормальное		302	286
	Базовое		168	161
SXGA	Лучшее	1/4	1163	1076
	Высокое		989	715
	Нормальное		855	534
	Базовое		719	443
VGA	Лучшее		789	571
	Высокое		451	447
	Нормальное		349	237
	Базовое		217	165
QVGA	Лучшее		269	147
	Высокое		182	131
	Нормальное		164	113
	Базовое		97	71

Разрешение	Качество	Частота кадров	(Динамика) кбит/с	(Статика) кбит/с	
SXGA	Лучшее	1/15	581	374	
	Высокое		405	342	
	Нормальное		487	248	
	Базовое		337	141	
VGA	Лучшее			358	79
	Высокое			201	63
	Нормальное			180	28
	Базовое			92	15
QVGA	Лучшее			111	84
	Высокое			99	68
	Нормальное			97	54
	Базовое			58	42

ПРИЛОЖЕНИЕ 3 ПОДКЛЮЧЕНИЕ ПО КАБЕЛЮ PoE

Это устройство поддерживает разработанную экспертными группами IEEE802.3af/IEEE802.3at технологию питания PoE (питание по Ethernet), при использовании которой питание может подаваться по тому же сетевому (Ethernet) кабелю, который используется для подключения к Интернету. Кабель питания при этом не требуется. Ниже для иллюстрации приведены два примера применения PoE.

- Если роутер/концентратор поддерживает соединение PoE

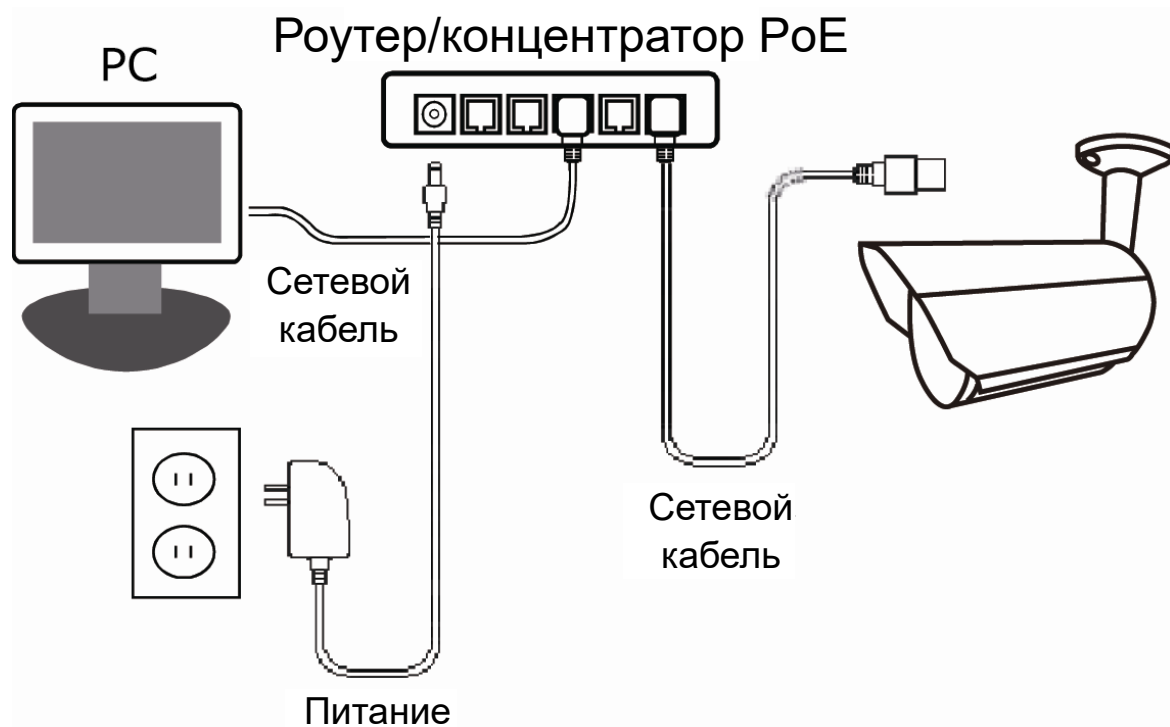

- Если роутер/концентратор не поддерживает соединение PoE (требуется добавить инжектор питания PoE)

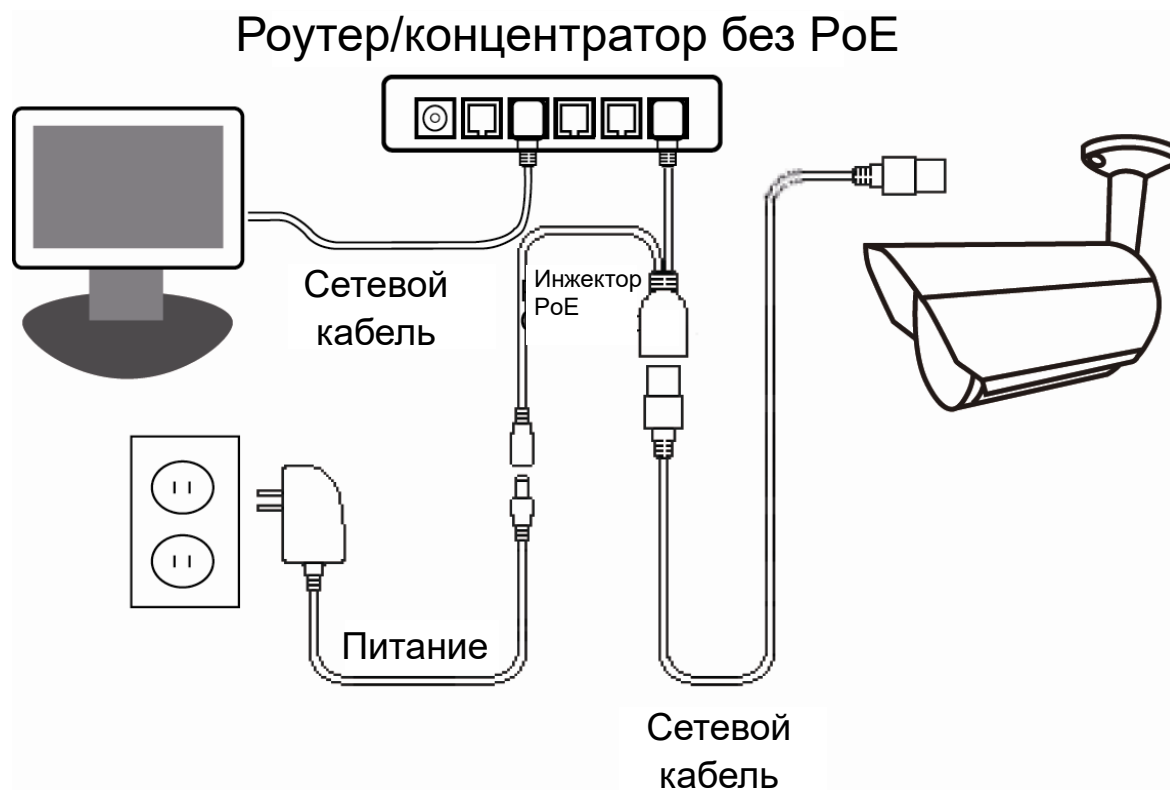

ПРИЛОЖЕНИЕ 4 ПРИМЕНЕНИЕ API ID ДЛЯ SMS-СООБЩЕНИЙ

Чтобы камера могла автоматически отправлять текстовые сообщения при возникновении событий, необходимо ввести API ID, полученный от провайдера сервиса мобильных сообщений, например, Clickatell или EVERY8D.

Ниже приведен пример получения API ID от Clickatell.

Внимание: SMS-сообщения не являются бесплатными. Ознакомьтесь с тарифами используемого вами сервиса мобильных сообщений.

Внимание: Инструкции ниже приведены только в качестве примера и могут меняться при обновлении официального сайта Clickatell.

Выполните следующие действия.

Шаг 1: Перейдите по ссылке: <http://www.clickatell.com/login.php>. Зарегистрируйтесь для создания аккаунта.

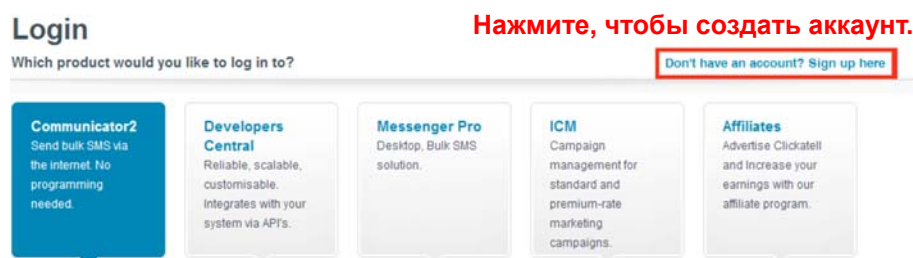

Шаг 2: Выберите «Developers Central», выберите местоположение, в котором вы будете пользоваться сервисом, и введите нужную информацию для создания аккаунта.

Шаг 3: После создания аккаунта система автоматически вышлет на указанный вами адрес эл.почты письмо, содержащее имя пользователя, пароль и ID-код клиента, используемые для получения доступа к сервису.

Шаг 4: Щелкните на ссылке, чтобы войти на сайт. Вам будет предложено подтвердить номер вашего мобильного телефона. Выберите «SEND ACTIVATION CODE (ВЫСЛАТЬ КОД АКТИВАЦИИ)». Система вышлет код активации на указанный номер для подтверждения.

Проверьте полученное SMS-сообщение от Clickatell и введите код активации.

Шаг 4: В вашем аккаунте выберите «Connection Status (Статус подключения)» и создайте подключение (API ID).

Шаг 5: Выберите «HTTP/S».

Присвойте этому подключению понятное имя и нажмите «Submit and Get API ID (Отправить и получить API ID)».

Шаг 5: Система сгенерирует API ID.

Внимание: Запишите этот API ID для последующего ввода в настройках SMS-уведомлений.

ПРИЛОЖЕНИЕ 5 ВОПРОСЫ И ОТВЕТЫ

Более подробные ответы на типовые вопросы приведены на официальном сайте: www.eagleeyesctv.com

Вопрос	Ответ
<p>Я могу соединяться с камерой в своем доме (или офисе), где она подключена к беспроводной сети. Но когда я покидаю свой дом (или офис), мне не удается соединиться с камерой с моего мобильного телефона (через сеть 3G) или с ПК (подключенного к Интернету). Почему?</p>	<p>Вы не настроили подключение камеры к Интернету (а только к локальной сети).</p> <p>Для настройки подключения к глобальной сети выполните процедуру, приведенную в файле «Расширенные настройки сети», который можно загрузить с сайта www.surveillance-download.com/user/m3636.swf, либо же мы рекомендуем обратиться к местному реселлеру или установщику систем для оказания данной услуги, так как человеку, не имеющему специальных знаний и навыков обычно трудно самостоятельно настроить параметры сети.</p>
<p>Отсутствует плавность просмотра живого изображения камеры. Почему?</p>	<p>На плавность изображения могут влиять пропускная способность канала отправки данных локальной сети, эффективность роутера, пропускная способность канала приема данных сети клиента, сложность изображения камеры и другие факторы.</p> <p>(Рекомендуется) Для достижения максимальной плавности просмотра выбирайте «QVGA». Для максимального качества изображения выбирайте «SXVGA». Для получения нормальных качества и плавности просмотра выбирайте «VGA».</p>
<p>Видеоизображение камеры мерцает. Почему?</p>	<p>Попробуйте выбрать другую частоту электропитания камеры: «60 Гц» или «50 Гц».</p> <p>Для пользователей iOS: Получив доступ к камере, нажмите «» в верхнем правом углу экрана для входа в меню настроек IPCAM. Затем перейдите в меню «Дополнительно» → «Камера», чтобы изменить настройку.</p> <p>При использовании Internet Explorer: Получив доступ к камере, выберите «Настройка» → «Камера» → «Камера».</p>

ПРИЛОЖЕНИЕ 6 ТАБЛИЦА ЗНАЧЕНИЙ ВРЕМЕНИ ЗАПИСИ

Ниже приведены приблизительные значения полного времени записи при различных разрешениях.

Время записи для каждого разрешения рассчитано как среднее значение для двух ситуаций, показанных в «Условиях тестирования», и приведено только для справки.

Это время зависит от выбранного разрешения, качества изображения, скорости передачи кадров, сложности зоны наблюдения и частоты появления движущихся объектов в зоне наблюдения.

Условия тестирования

- Место: Офис
- Зона наблюдения: 1,5 метра от камеры
- Условия срабатывания тревоги:
 - (1) Один человек входит в зону наблюдения и сразу же уходит.
 - (2) Два человека входят в зону наблюдения. Один уходит сразу, а другой остается некоторое время и уходит.

Разрешение (записи)	SXGA	VGA	QVGA
Время записи (секунды)	25	115	211

ПРИЛОЖЕНИЕ 7 ПРЕДВАРИТЕЛЬНАЯ НАСТРОЙКА СЕТЕВОГО РЕСУРСА

«Push Video» – это система активного уведомления о событиях, отличающаяся от обычных методов уведомления по эл.почте и FTP. Этот метод более активен и стабилен, но при этом и более зависим от пропускной способности сети.

А7.1 Проверка IP-адреса ПК

Внимание: Ниже в качестве примера приведены инструкции для Windows 7 и 8.

Шаг 1: В окне «Network and Sharing Center (Центр управления сетями и общим доступом)» выберите «Change adapter settings (Изменение параметров адаптера)».

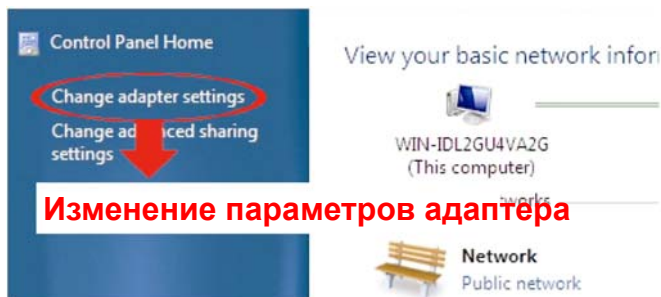

Шаг 2: Щелкните правой кнопкой мыши на ярлыке «Local Area Connection (Подключение по локальной сети)» и выберите пункт «Properties (Свойства)».

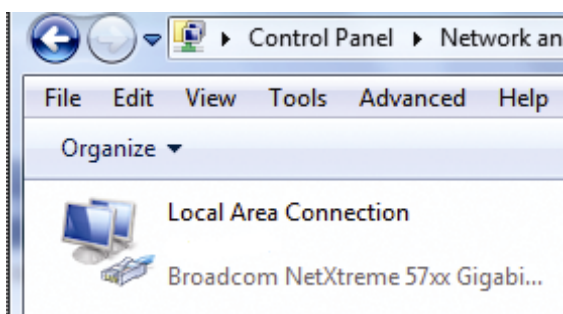

Внимание: Включите подключение по локальной сети, если оно не включено.

Шаг 3: На вкладке «Networking (Сеть)» выберите «Internet Protocol Version 4 (TCP/IPv4) (Протокол Интернета версии 4 (TCP/IPv4))» и нажмите «Properties (Свойства)».

Шаг 4: На вкладке «General (Общие)» выберите «Use the following IP address (Использовать следующий IP-адрес)» и запишите IP-адрес.

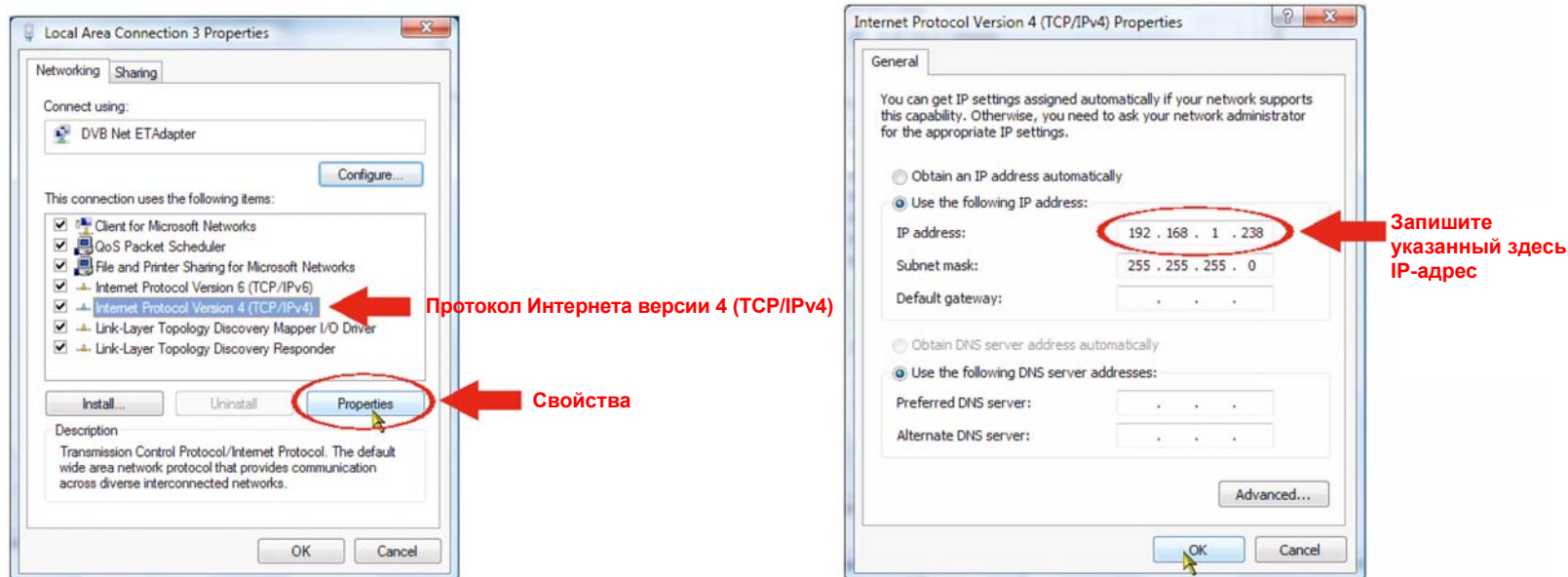

А7.2 Создание учетной записи «Администратора»

Для использования функции «Network Share (Сетевой ресурс)» рекомендуется создать на компьютере новую учетную запись администратора, иначе пользователь будет использовать существующую учетную запись администратора.

Внимание: Ниже в качестве примера приведены инструкции для Windows 7 и 8.

Шаг 1: Откройте меню «User Accounts (Учетные записи пользователей)» → «Управление учетными записями» и выберите «Create a new account (Создать новую учетную запись)».

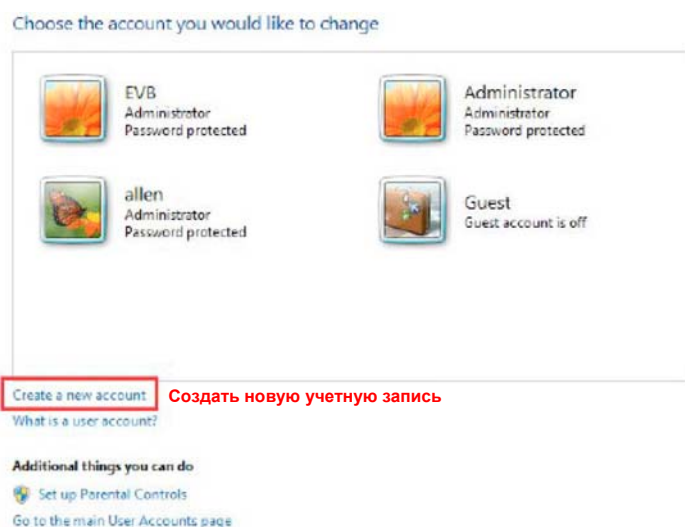

Шаг 2: Задайте имя учетной записи и в качестве типа учетной записи выберите «Administrator (Администратор)». Затем нажмите «Create Account (Создать учетную запись)».

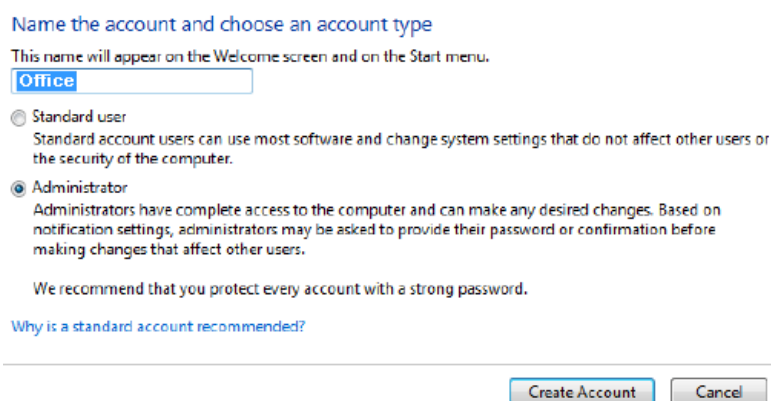

Шаг 3: Установите пароль и нажмите «Create Account (Создать учетную запись)».



A7.3 Общая папка

Внимание: Ниже в качестве примера приведены инструкции для Windows 7 и 8.

Шаг 1: Щелкните правой кнопкой на папке, которую вы будете использовать в качестве «Network Share (Сетевого ресурса)» для хранения снимков, и выберите «Properties (Свойства)».

Шаг 2: В окне «Share Properties (Свойства ресурса)» откройте вкладку «Sharing (Общий доступ)» и выберите «Share... (Общий доступ...)».

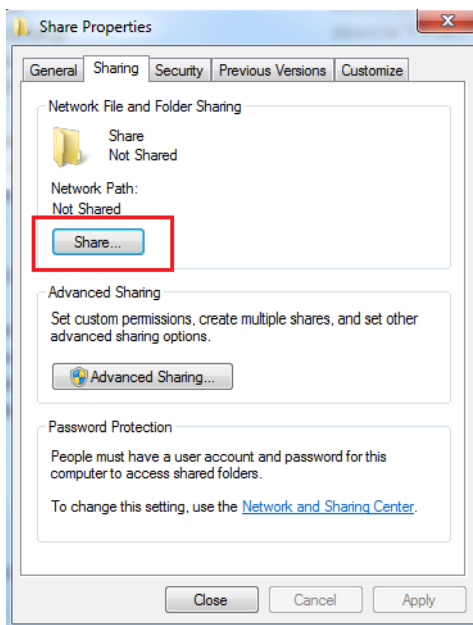

Шаг 3: Выберите учетную запись, которой вы хотите предоставить доступ, и нажмите «Share (Общий доступ)», чтобы подтвердить настройку.

